

проверочный  
квадрат

5 x 5 см

сборка листов:

A B C D E F G H I J - столбики

1 2 3 ... - ряды

Женское платье F035  
Рост 165 см Размер 58

A1

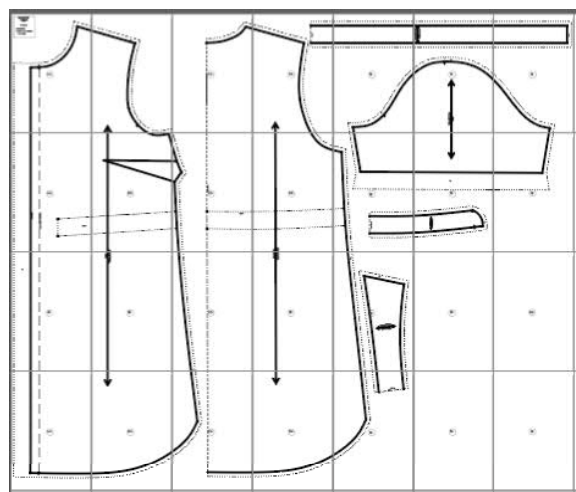

rudenko-anna.ru

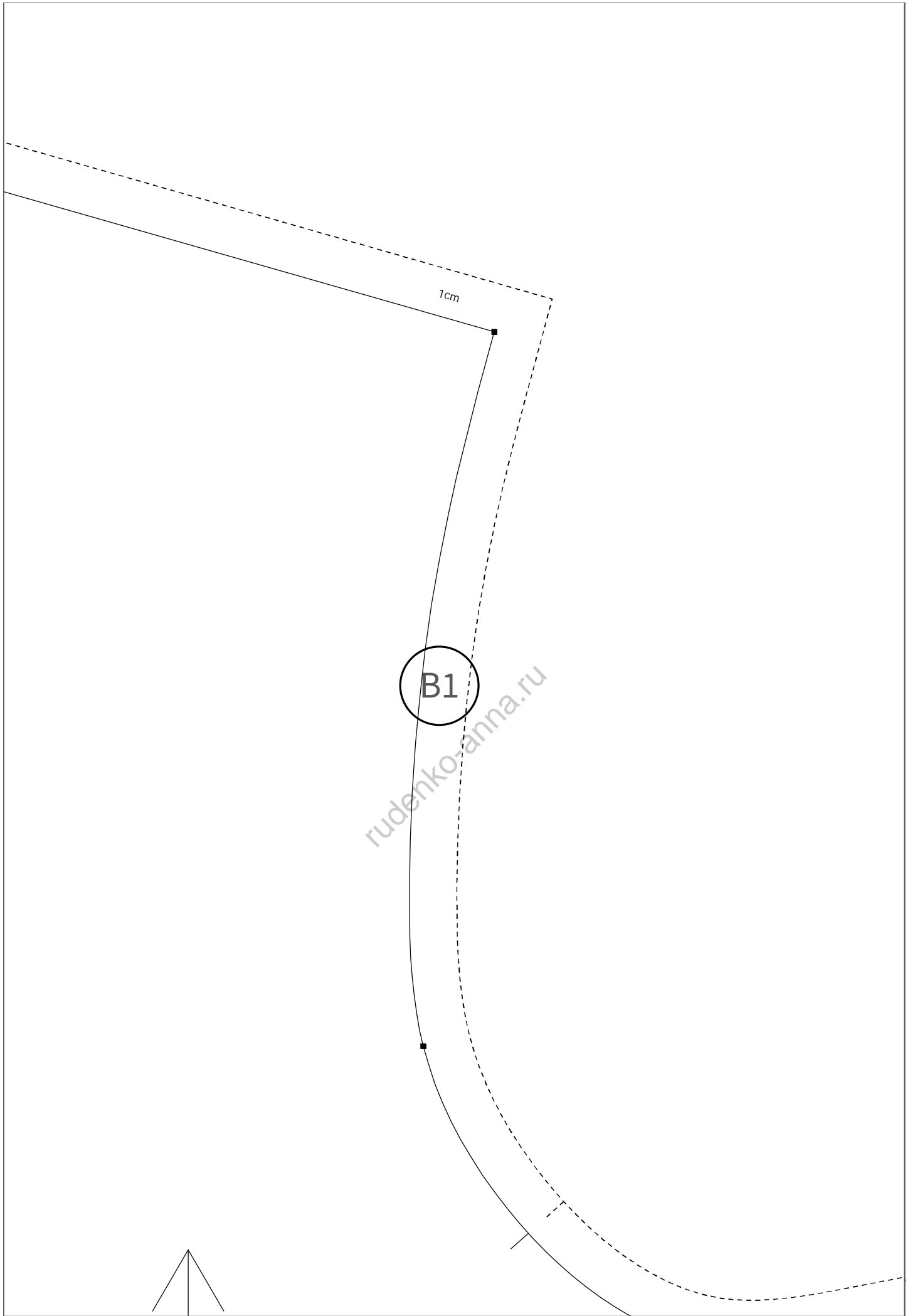

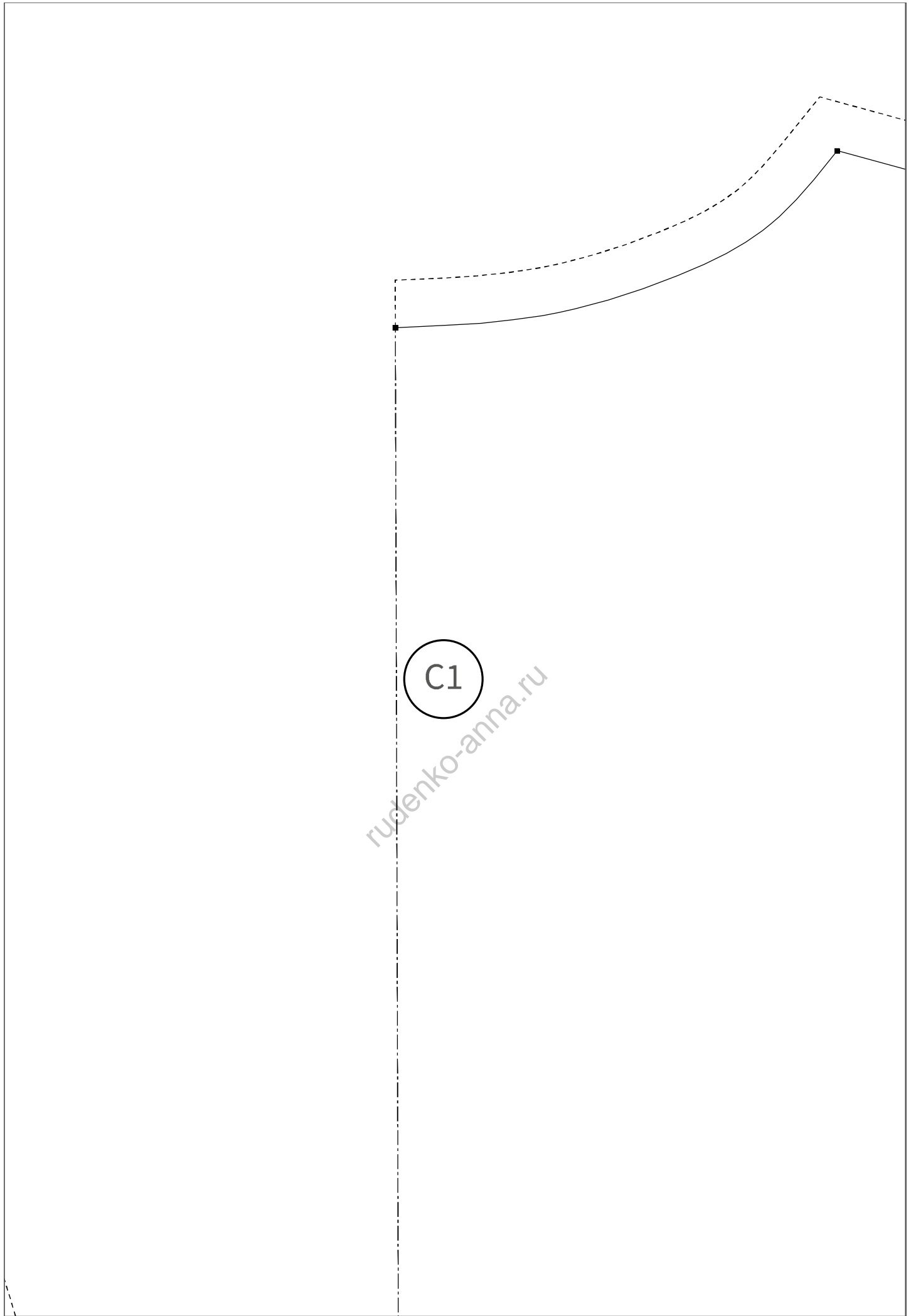

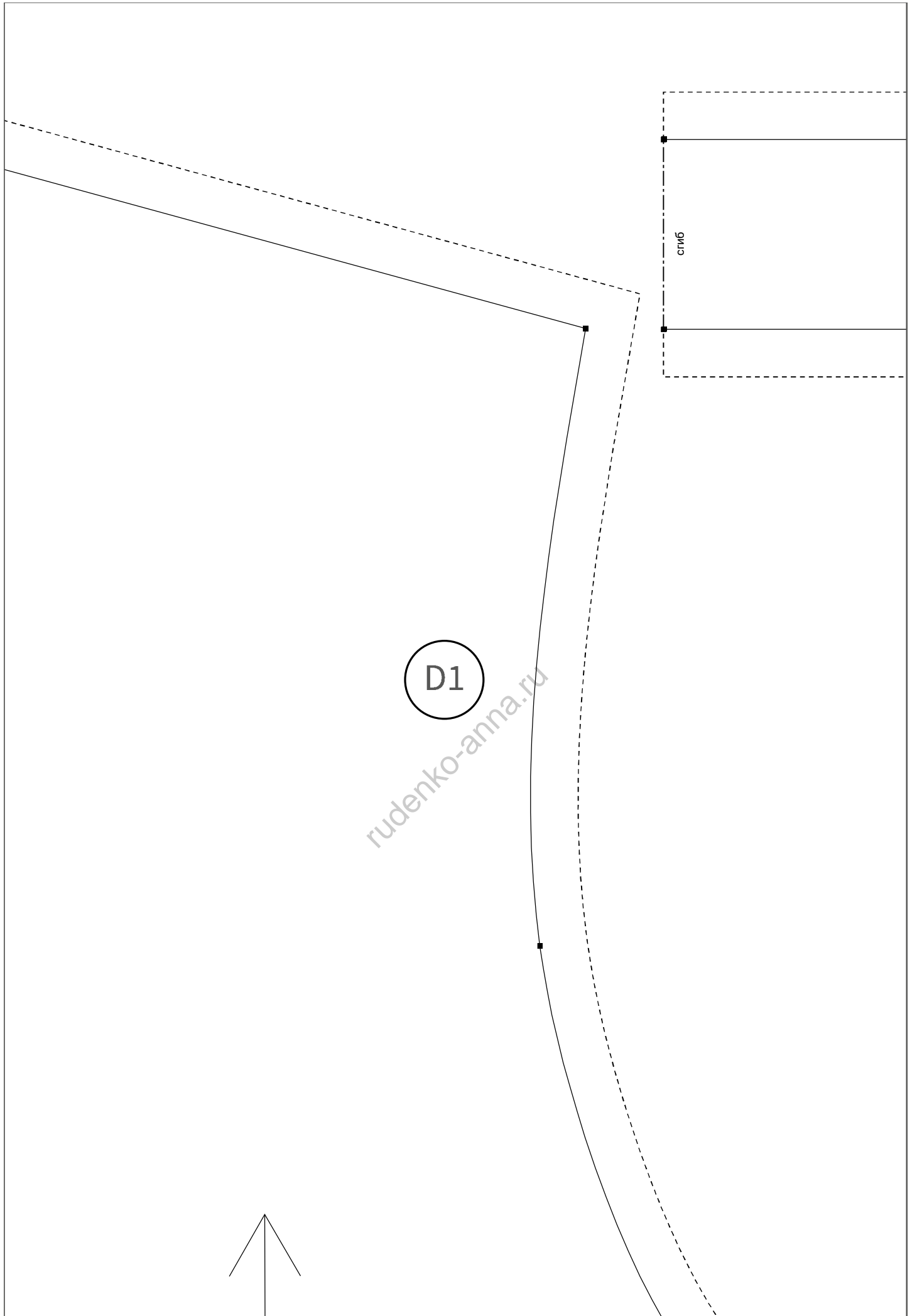

D1

стг16

*rudenko-anna.ru*

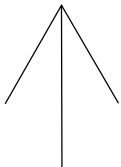

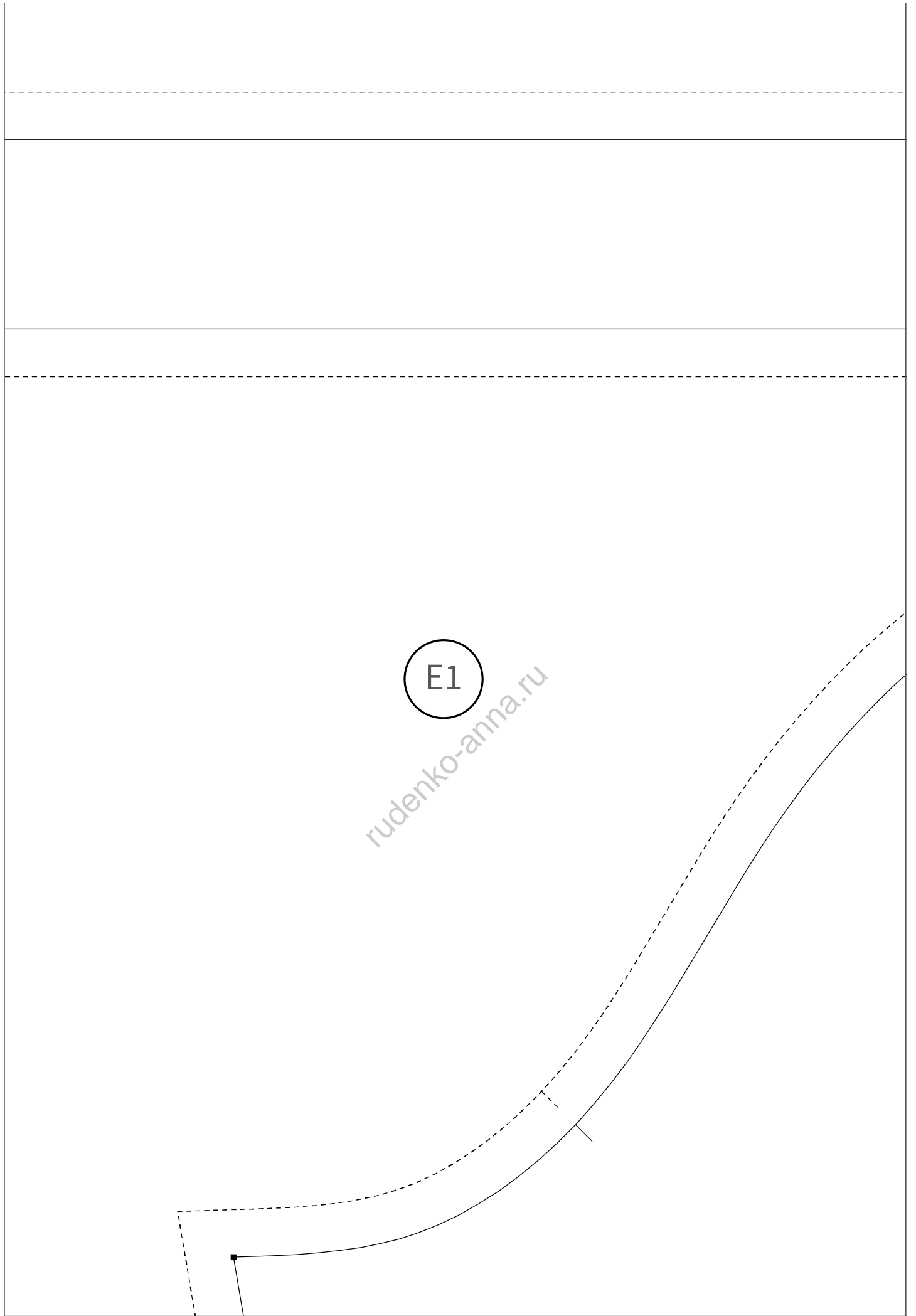

Платье - рубашка F036  
[58 РАЗМЕР - ОГ 116 CM]  
— Кулирка  
1 деталь со сгибом

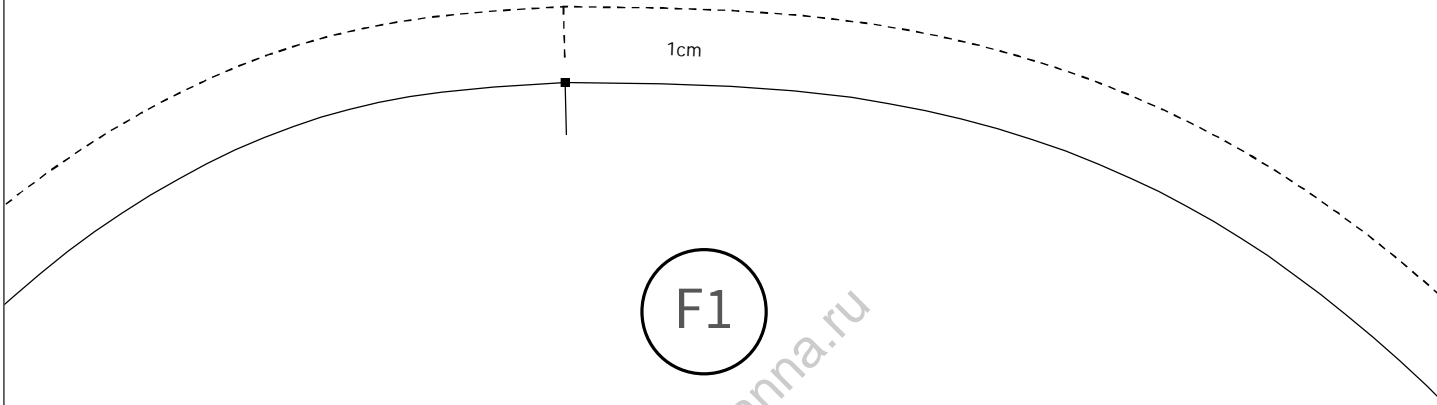

Платье - рубашка F036  
[58 РАЗМЕР - ОГ 116 CM]  
— РУКАВ  
2 детали

rudenko-anna.ru

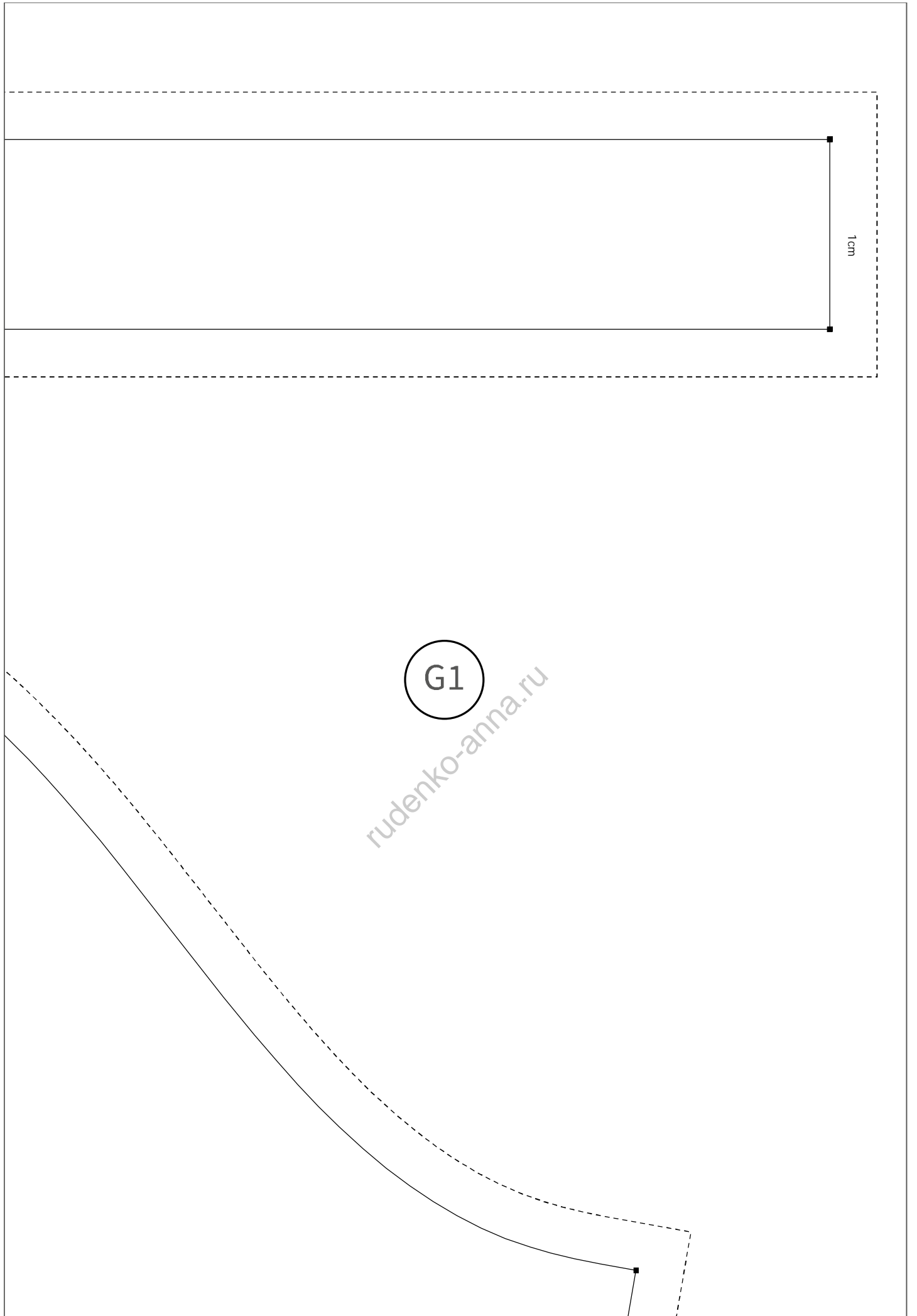

A2

rudenko-anna.ru

стиб долеаая

середина перера петли пуговицы

кулиса



B2

rudenko-anna.ru

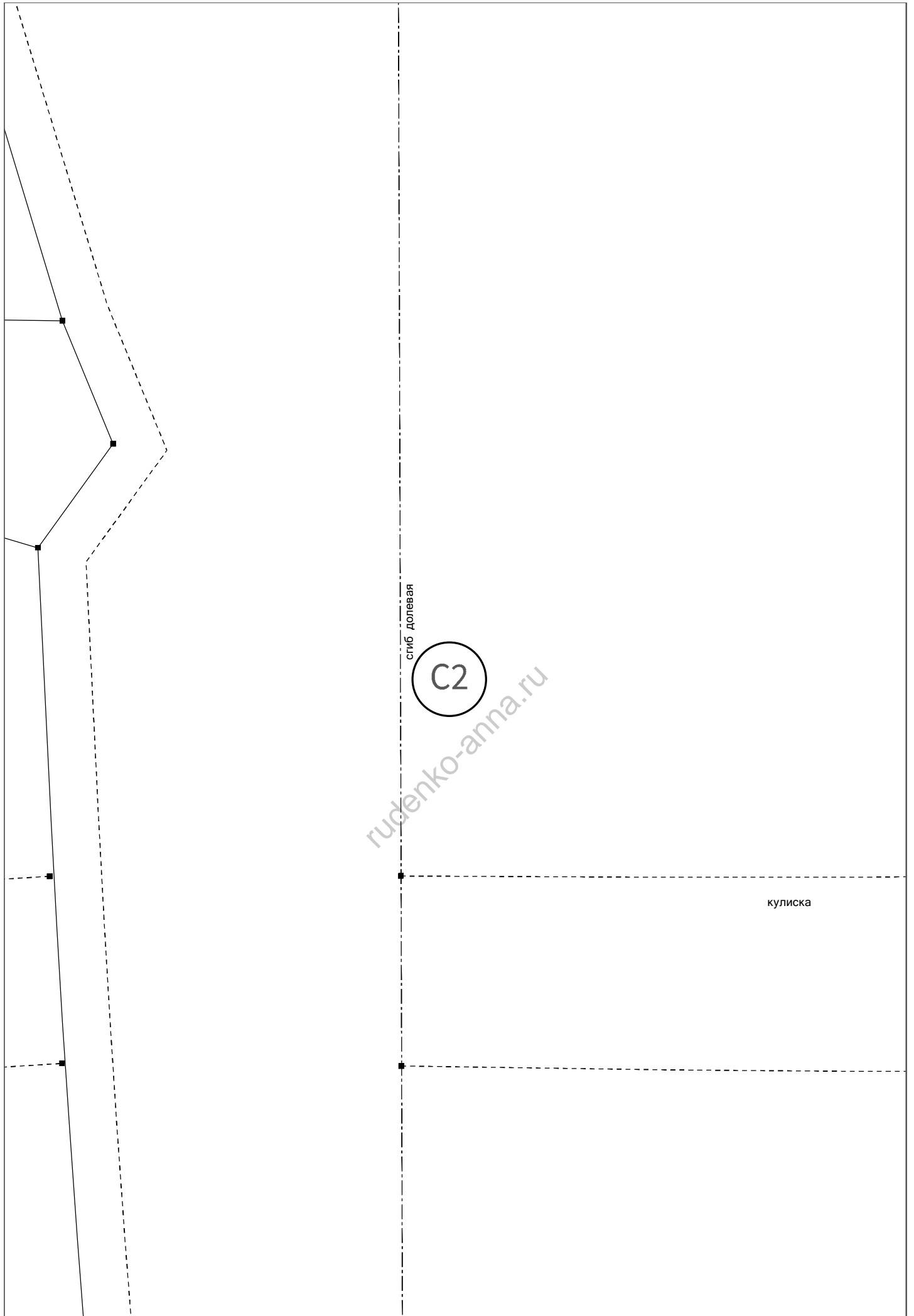

стиб Долевая

C2

*rudenko-anna.ru*

кулирка

D2

rudenko-anna.ru

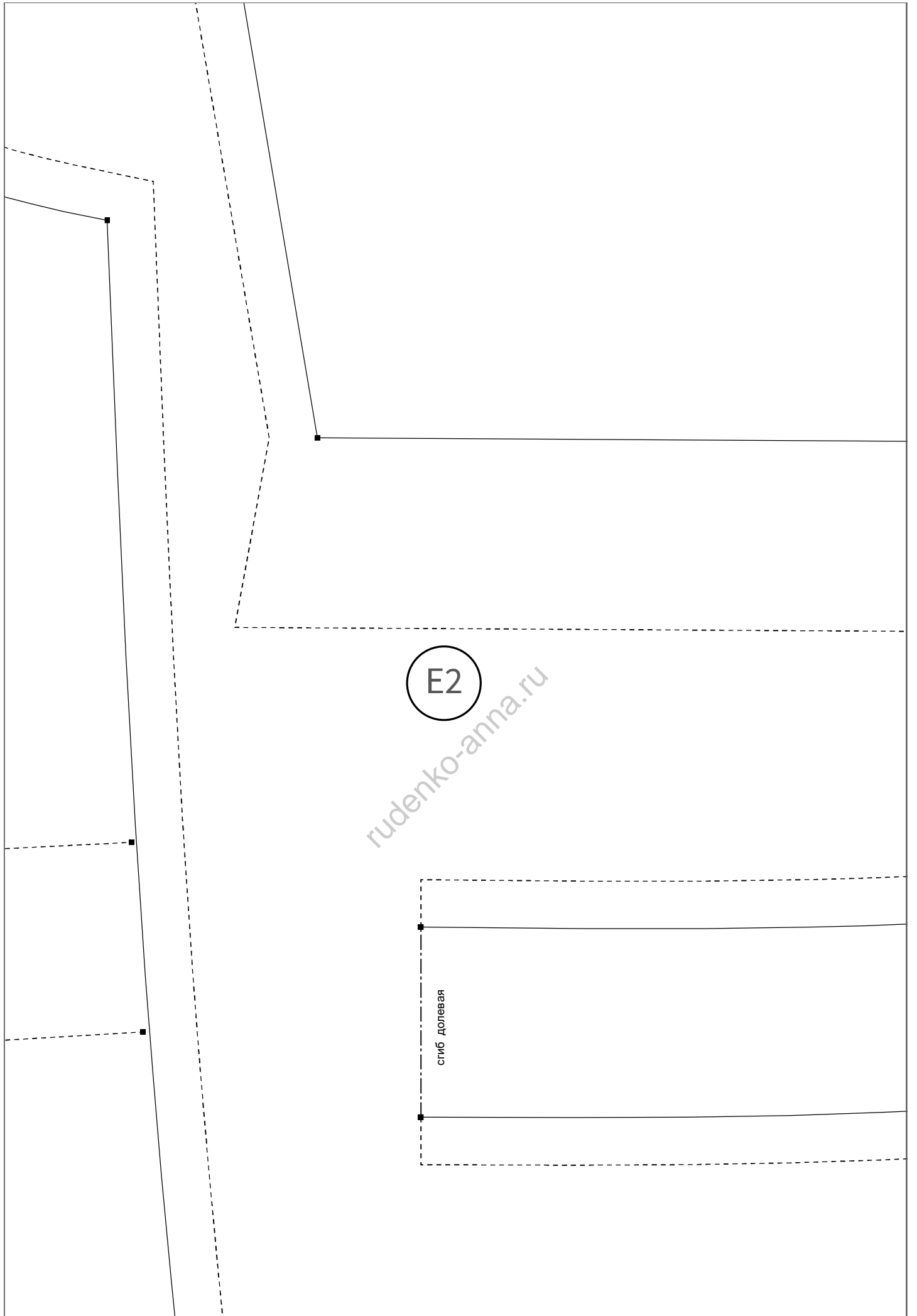

E2

*rudenko-anna.ru*

стиб' долевая

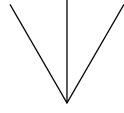

4cm

F2

rudenko-anna.ru

Диаметр - ширина розетки  
158 ПАКМЕТ - 01\_116\_0111  
1 деление со шкалой

1cm

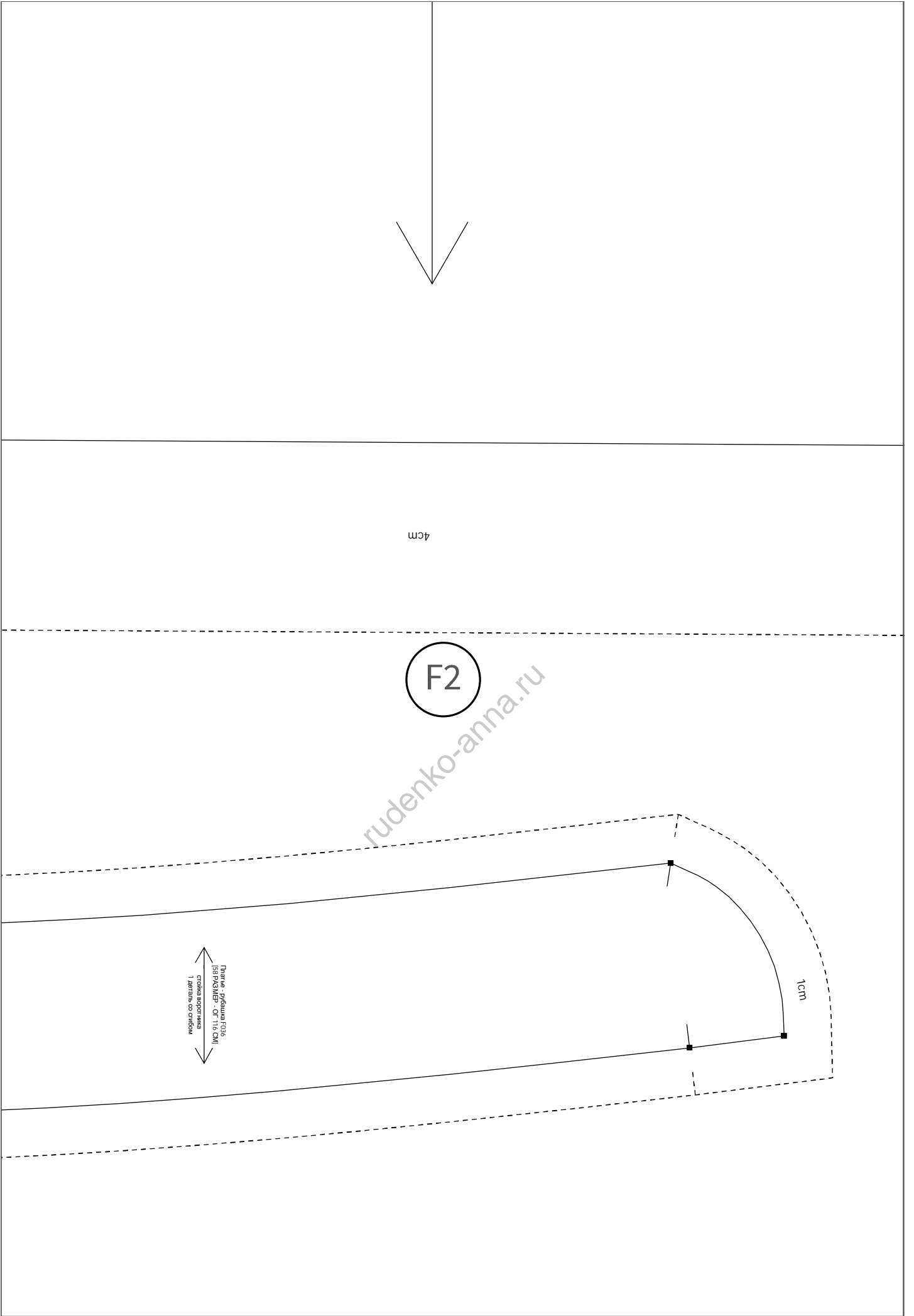

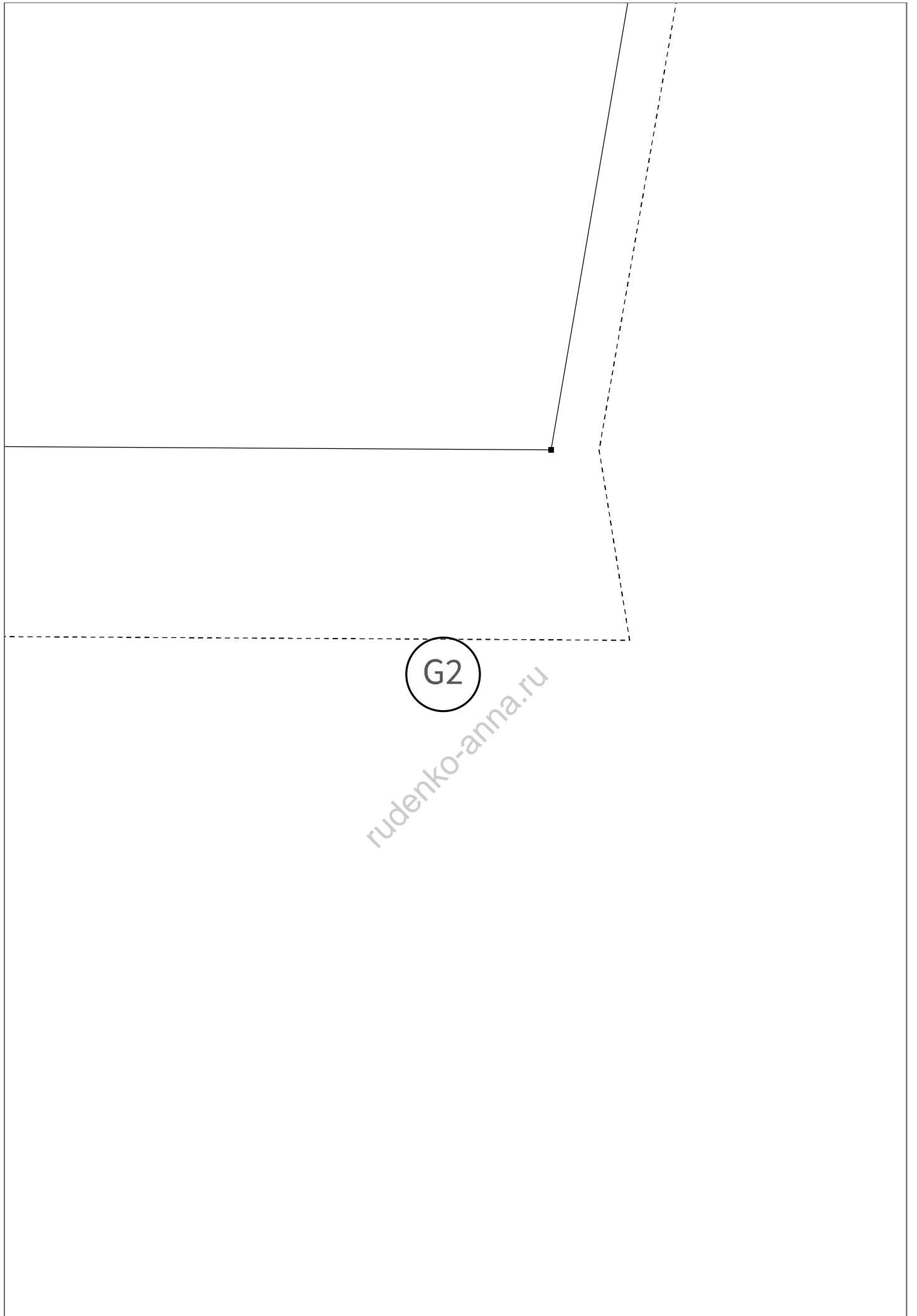

G2

*rudenko-anna.ru*

4cm

A3

[rudenko-anna.ru](http://rudenko-anna.ru)

B3

rudenko-anna.ru

Этпе - пыбгаука FO36  
РА3МЕР - ОI 116 CM1

ПЕРЕД  
2 деграни



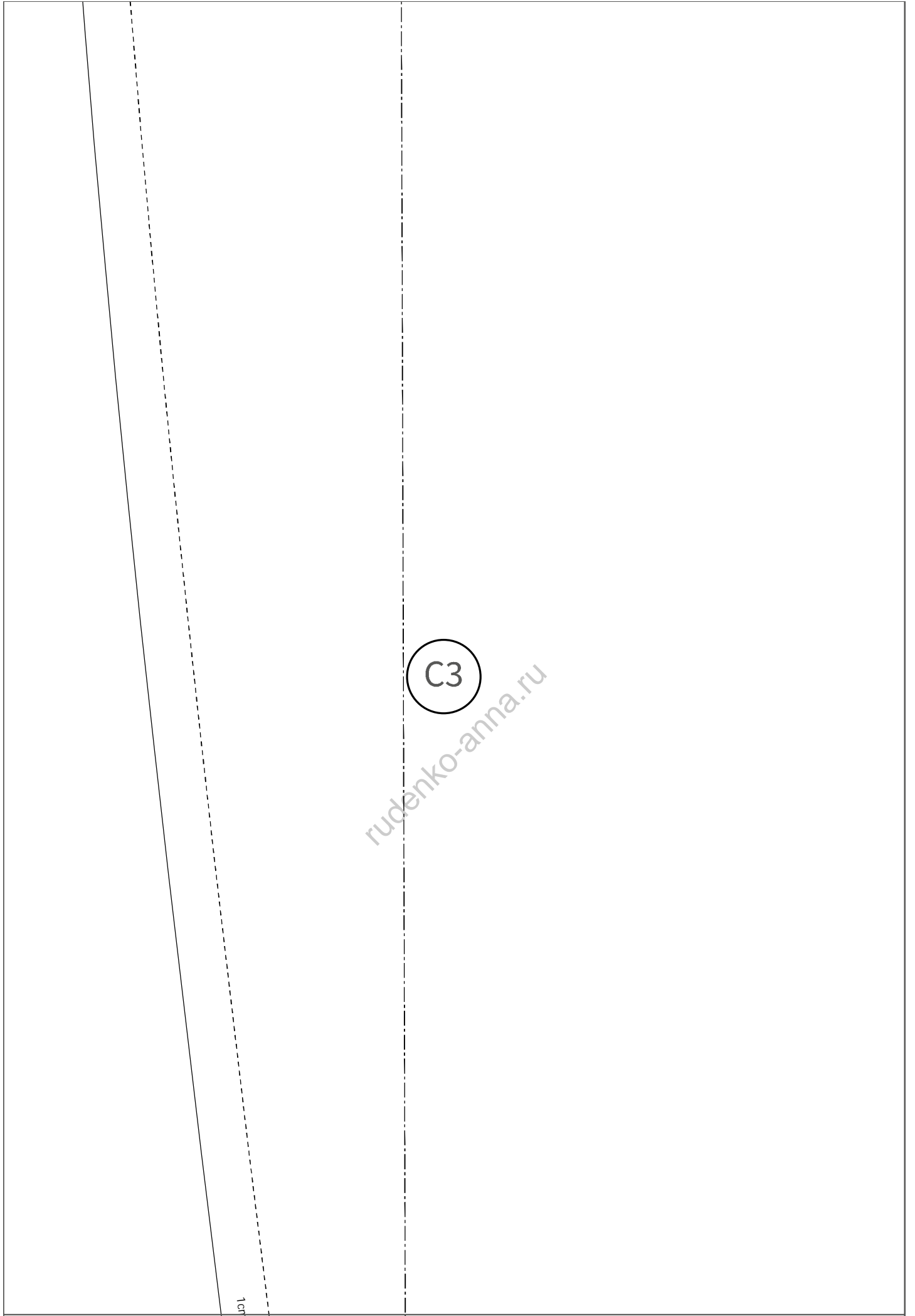

C3

1cm

*rudenko-anna.ru*

D3

rudenko-anna.ru

пыгаука F036  
MEP - OT 116 CM]

ИКА  
арт. со стигом

1cm

1cm

E3

rudenko-anna.ru

Платье - рубашка F036  
[58 РАЗМЕР - ОГ 116 СМ]  
- воротник  
1 деталь со сгибом

A4

rudenko-anna.ru

петли пуговиць

середина

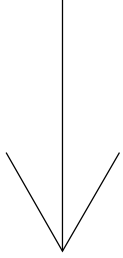

B4

rudenko-anna.ru

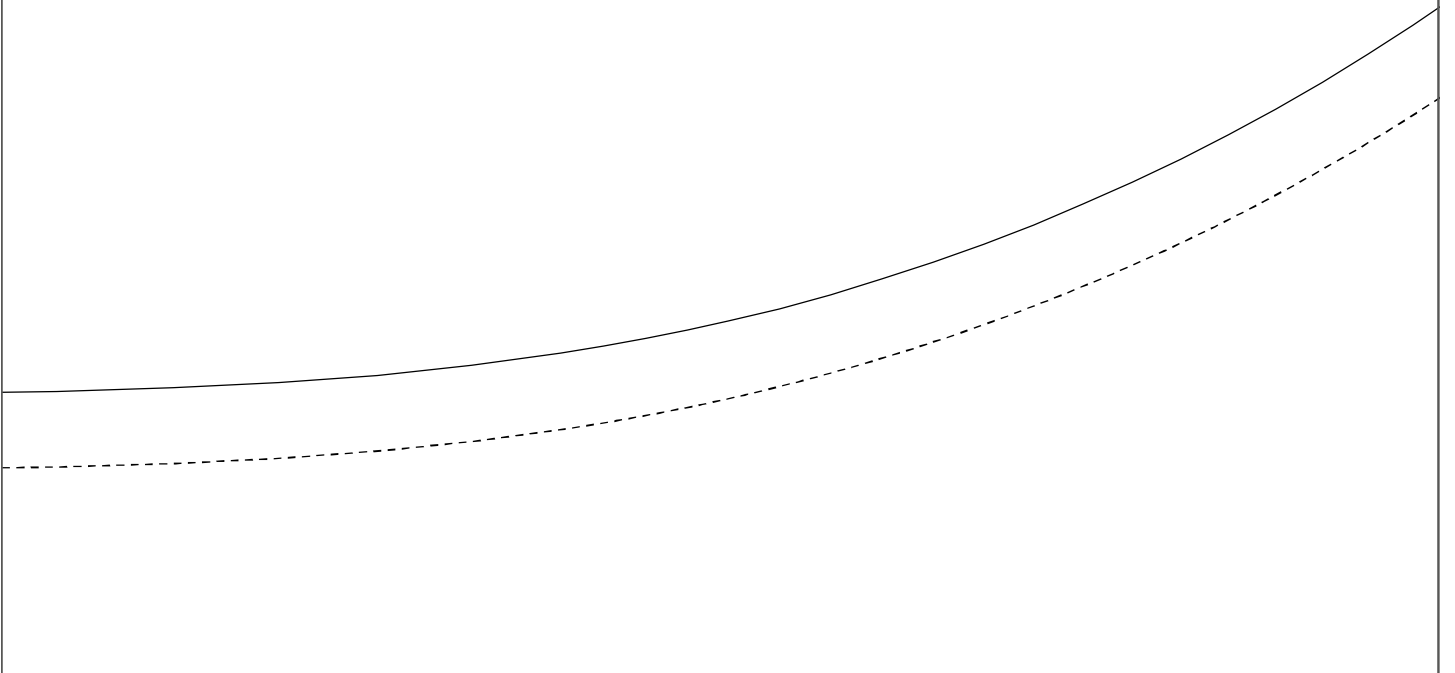

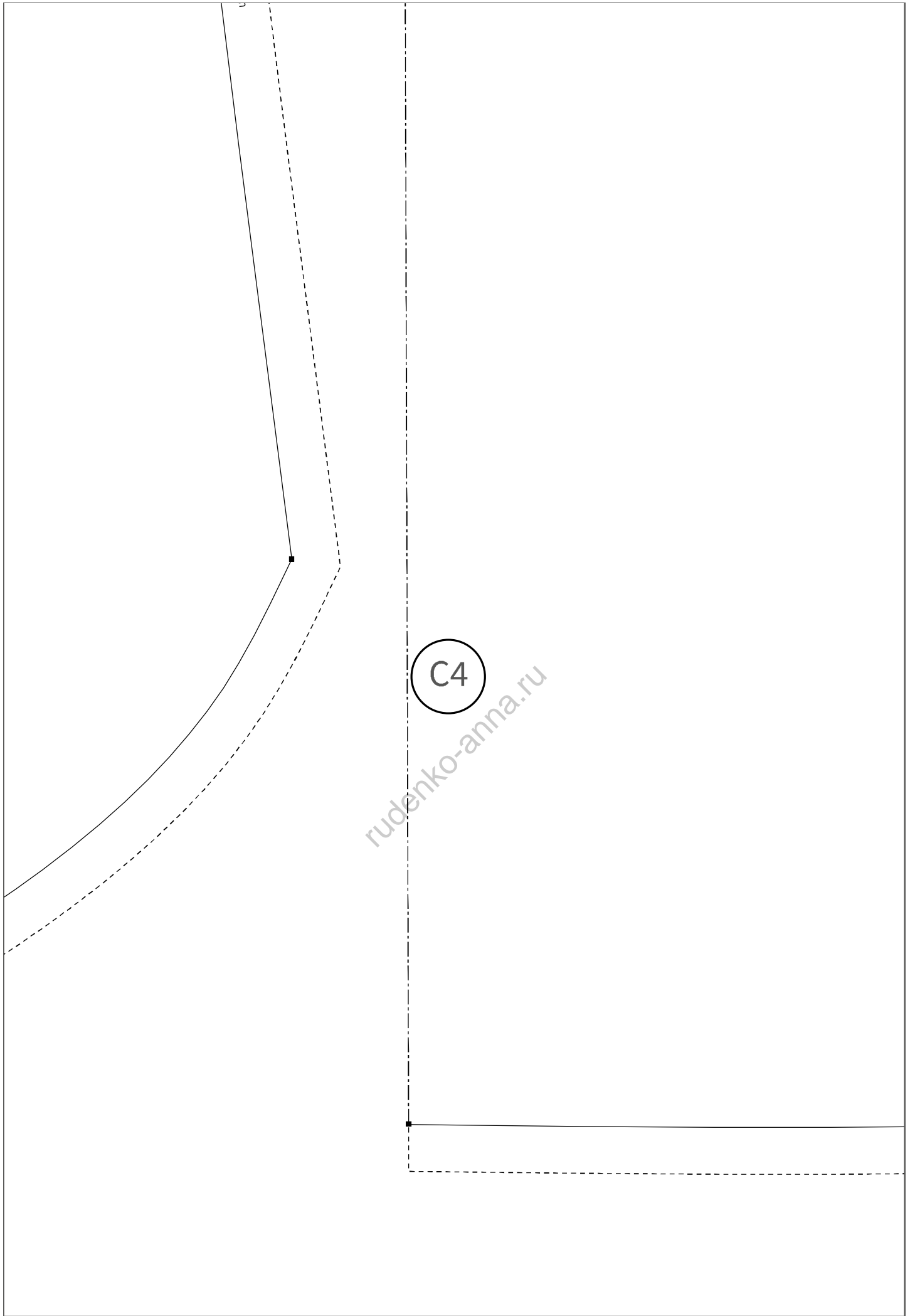

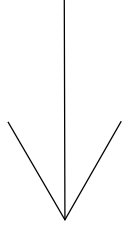

D4

rudenko-anna.ru

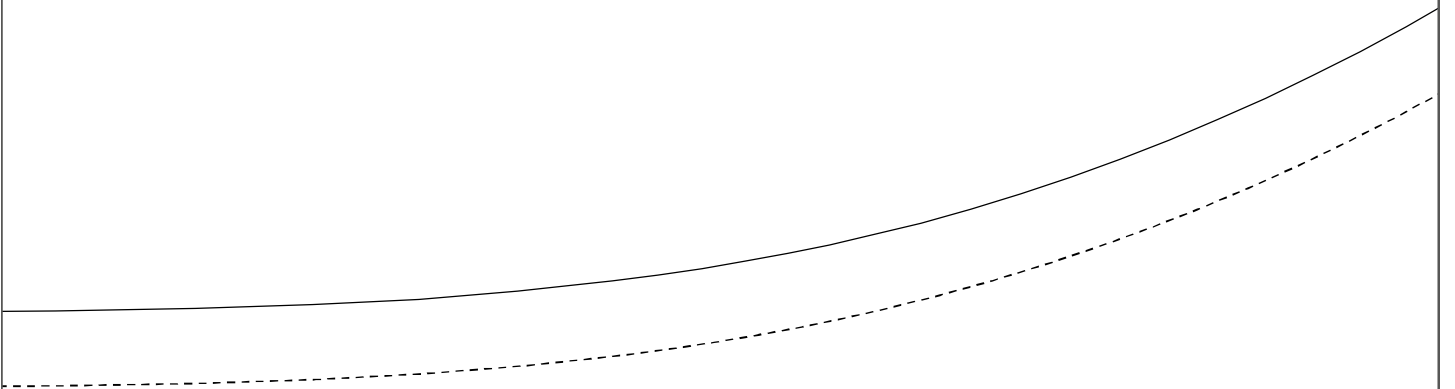

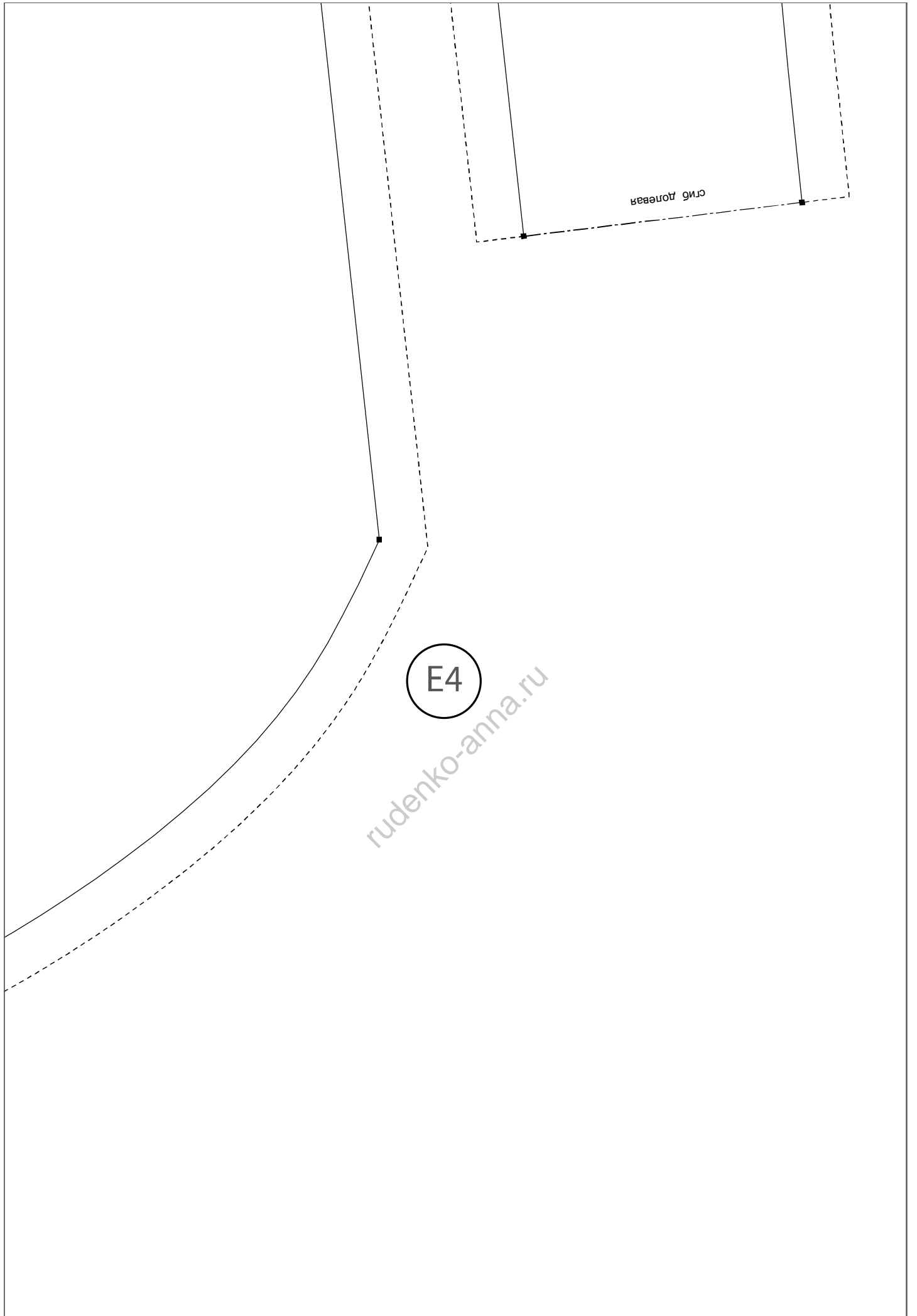

ориг. дор. 2018

E4

*rudenko-anna.ru*