

## Блуза с коротким цельнокроеным рукавом F-45



Блуза F-45

рост, см	165 + 4						
размер	46	48	50	52	54	56	58
обхват груди, см	92	96	100	104	108	112	116
обхват бедер, см	98	102	106	110	114	118	122

обхват блузы под проймой (самое узкое место), см	98	102	106	110	114	118	122
--	----	-----	-----	-----	-----	-----	-----

К низу расширяется на 4 см. На уровне бедра боковые разрезы

Длина по спинке, см	67,4	67,5	67,6	67,7	67,8	67,9	68,0
Расход ткани при ширине 150 см	100			✓ 110			

### Схема сборки деталей на бумажных листах А4

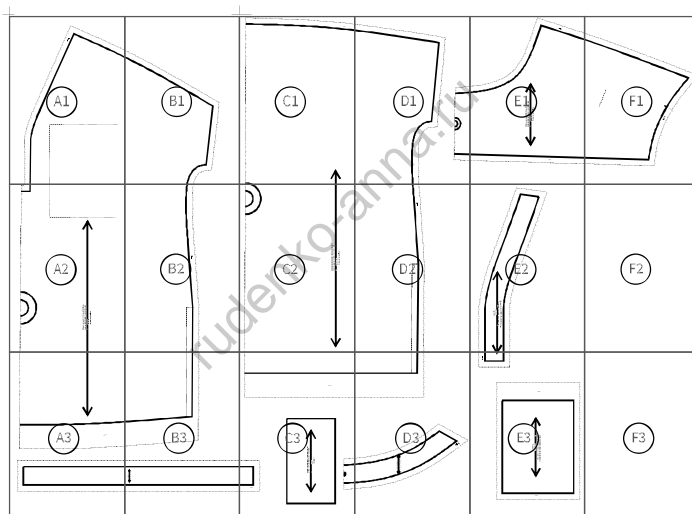

Лекала с припусками. Припуски - пунктирная линия. Величина припусков указана.

проверочный  
квадрат

5 x 5 см

сборка листов:

A B C D E F G H I J - столбики

1 2 3 ... - ряды

1 см

A1

rudenko-anna.ru

B1

rudenko-anna.ru

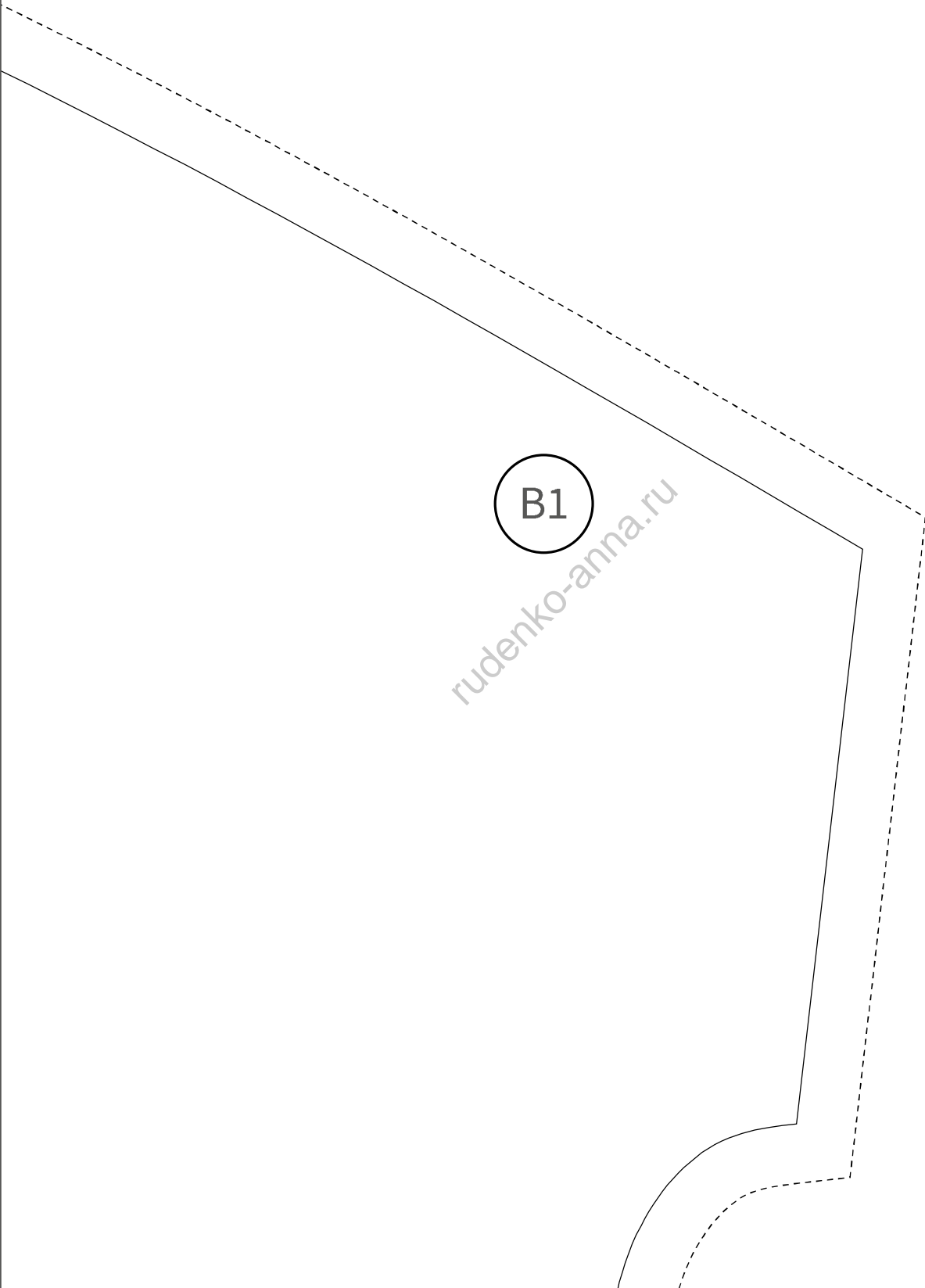

1cm

C1

rudenko-anna.ru

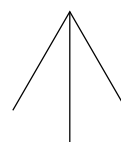

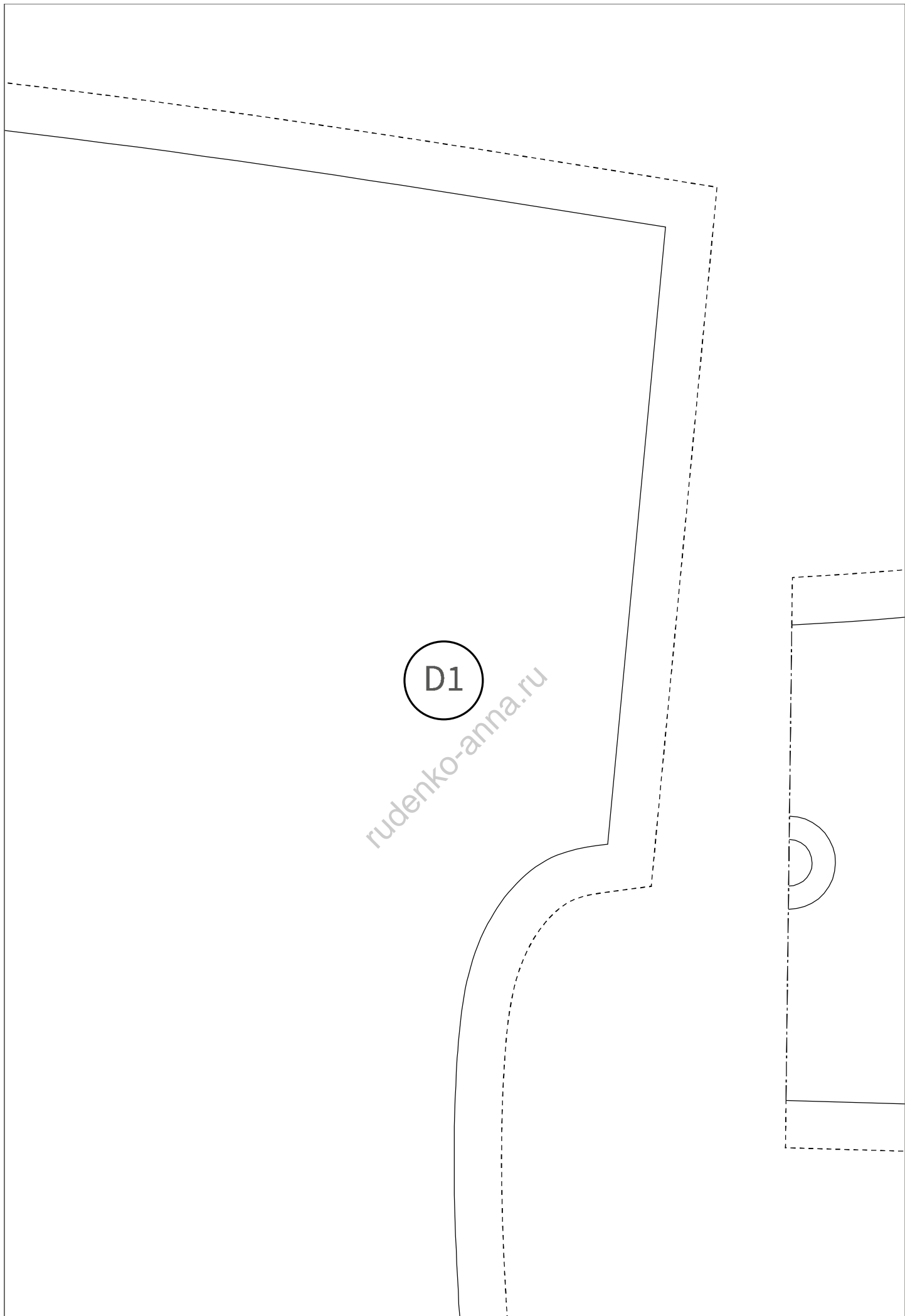

D1

*rudenko-anna.ru*

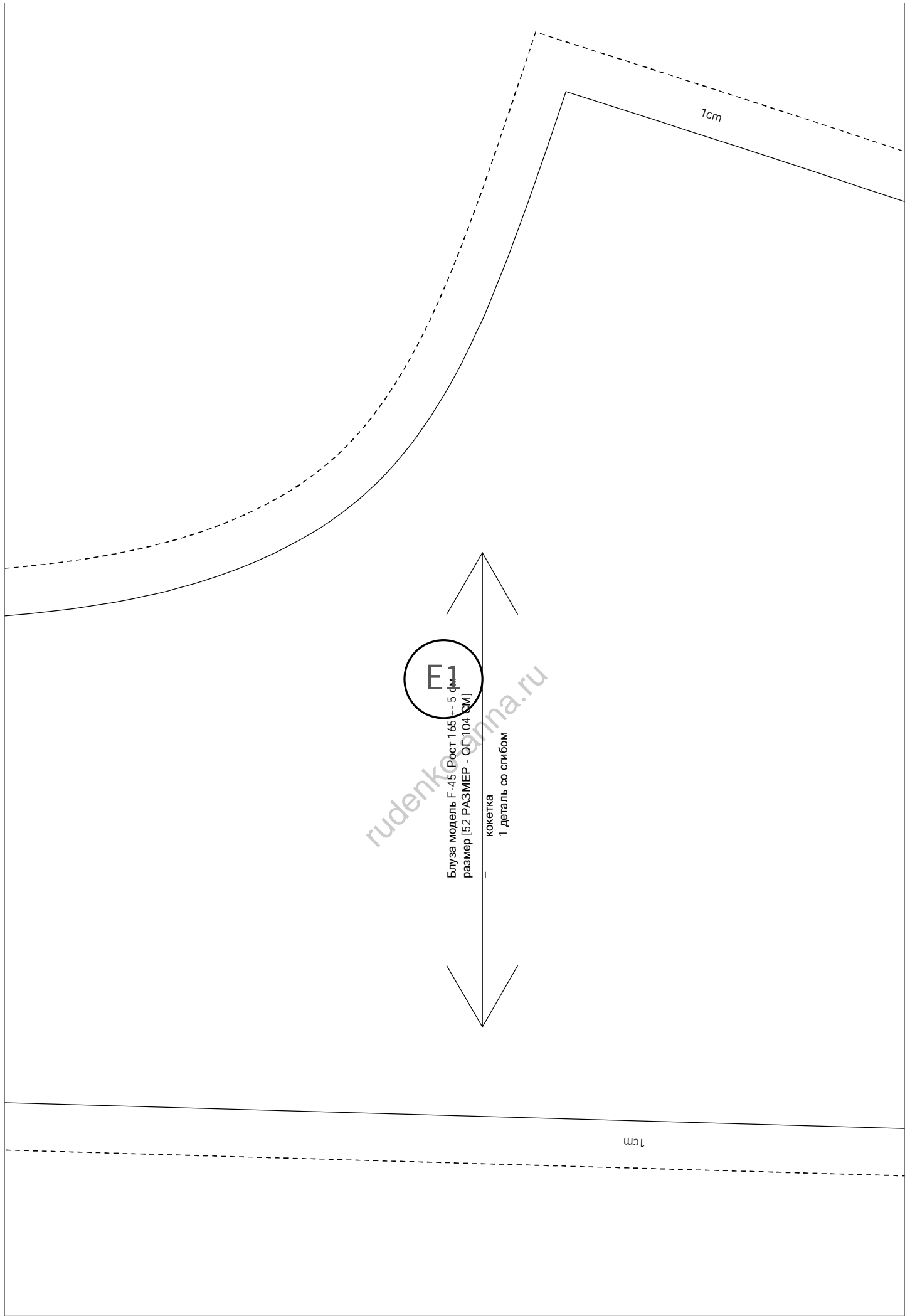

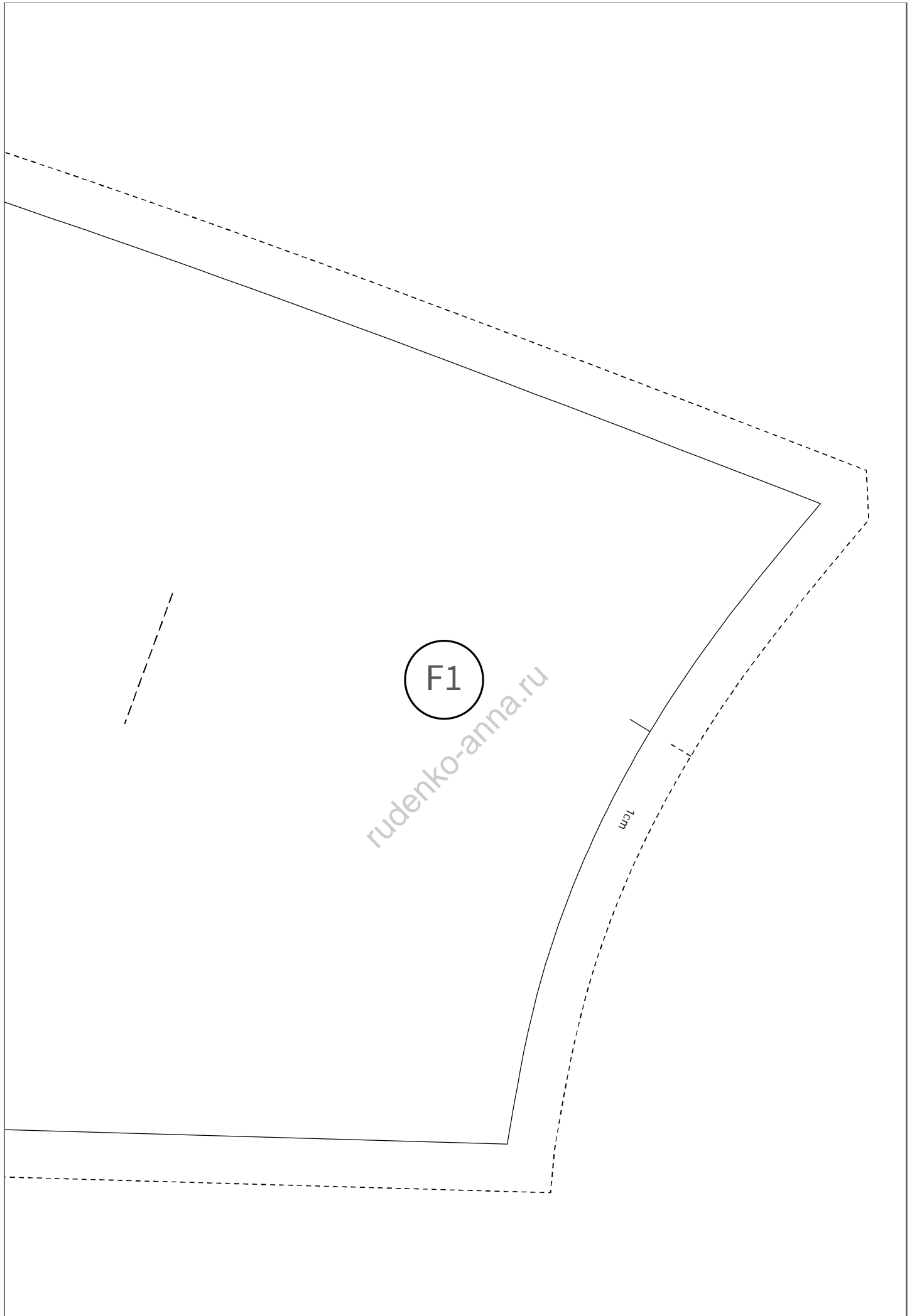

F1

*rudenko-anna.ru*

1cm

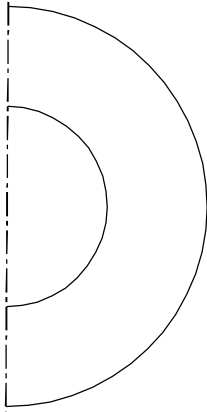

A2

rudenko-anna.ru

Блуза модель F-45 Рост 165 +- 5 см  
размер [52 РАЗМЕР - ОГ 104 СМ]

ПЕРЕД  
1 деталь со сгибом

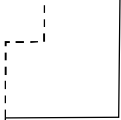
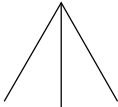



B2

rudenko-anna.ru

1cm

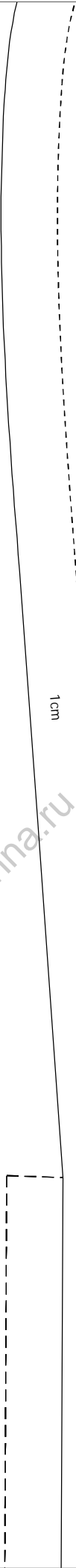

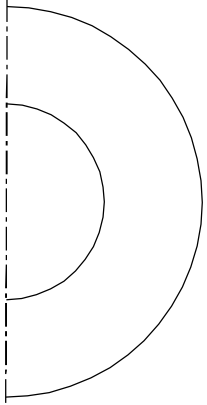

C2

rudenko-anna.ru

Блуза модель F-45 Рост 165 +- 5 см  
размер [52 РАЗМЕР - ОГ 104 CM]

СПИНКА  
1 деталь со сгибом

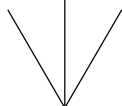

D2

1cm

rudenko-anna.ru

E2

rudenko-anna.ru

БЛУЗА модель F-45 Рост 165 +- 5 см  
размер [52 РАЗМЕР - ОТ 104 CM]  
—  
планка  
4 детали

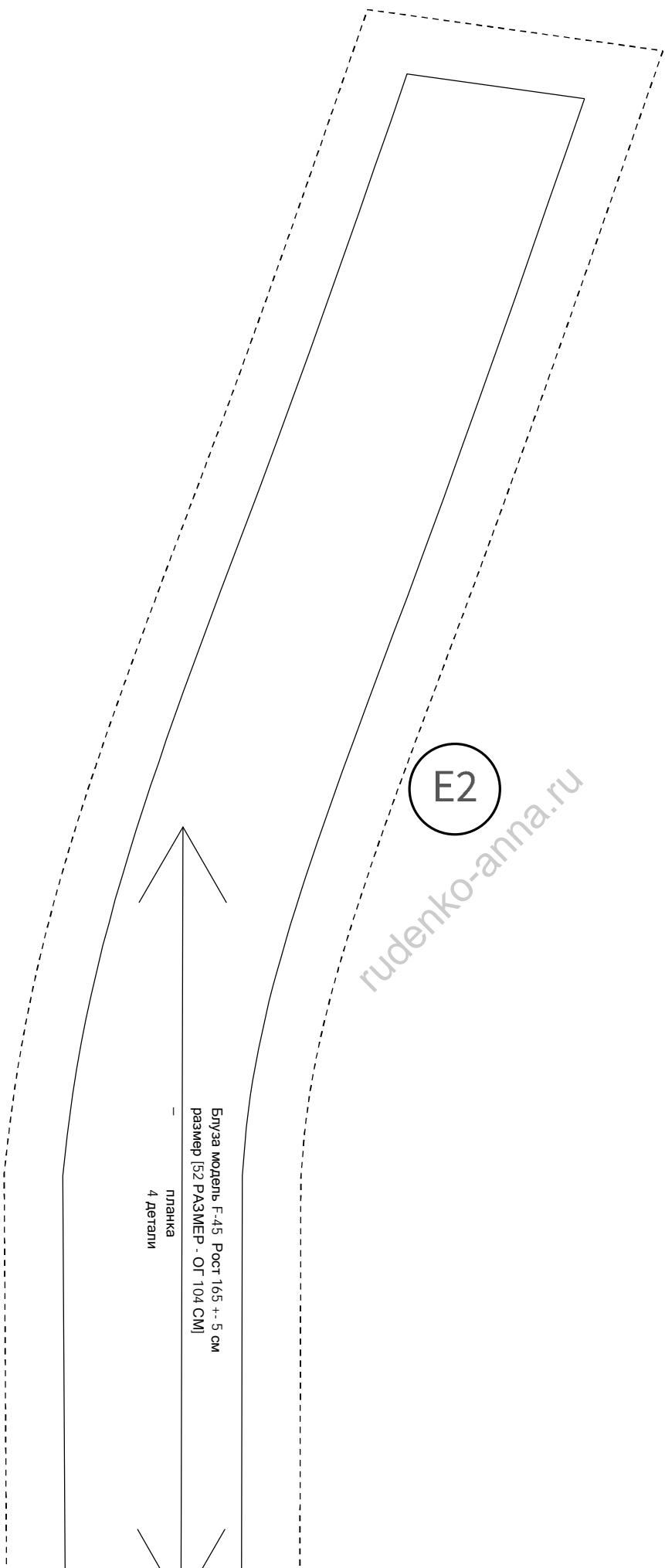

A3

4cm

ruderiko-anna.ru

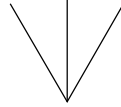

B3

rudenko-anna.ru

Лист № 3  
из 4  
№ 3 - 100 - 100 - 3  
100 - 100 - 100

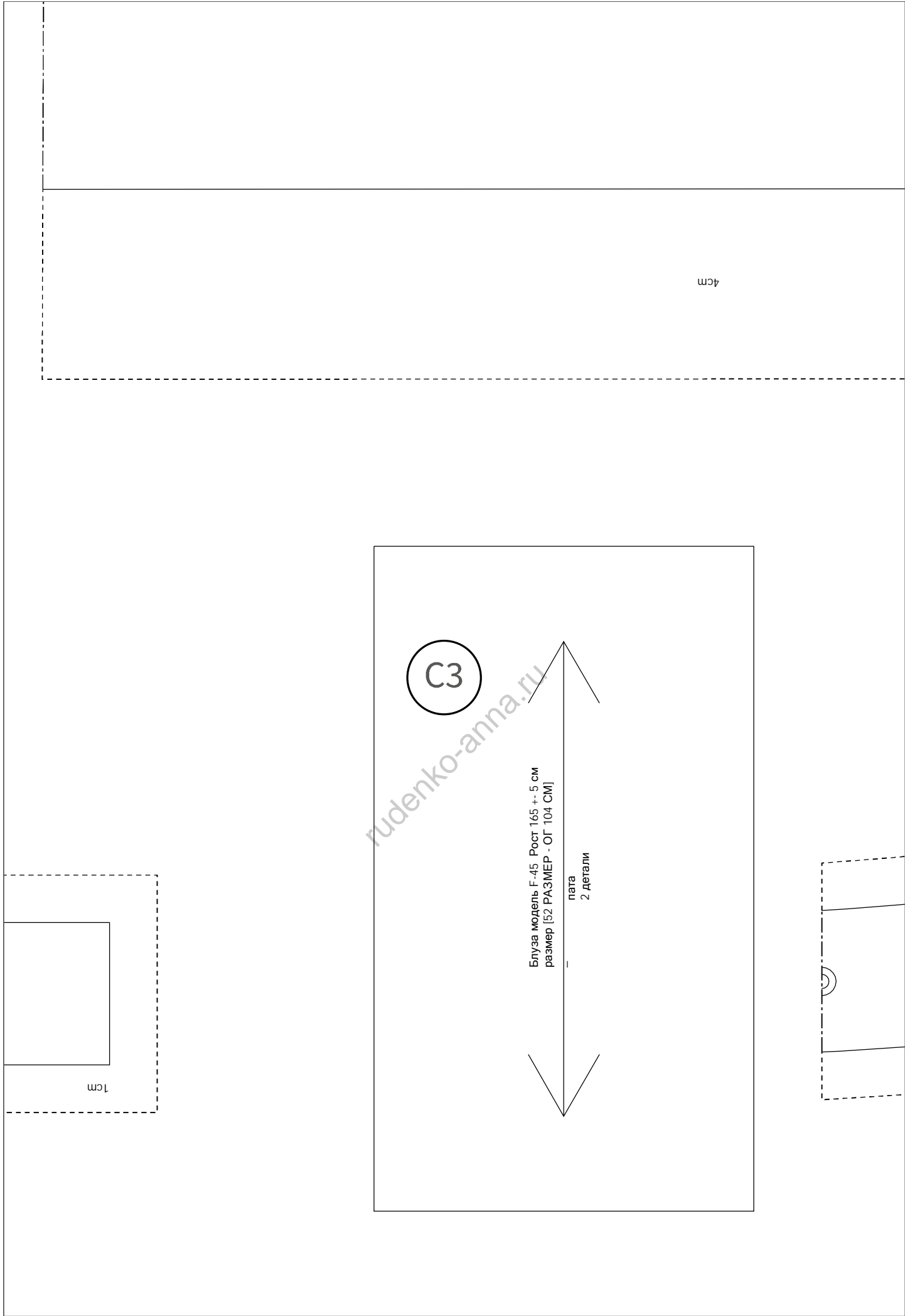

D3

rudenko-anna.ru

1cm

высота  
измеряется  
от центра  
окна

Смещение от центра окна ± 4,5 см  
Полоса от центра окна ± 5 см  
Полоса от центра окна ± 10 см

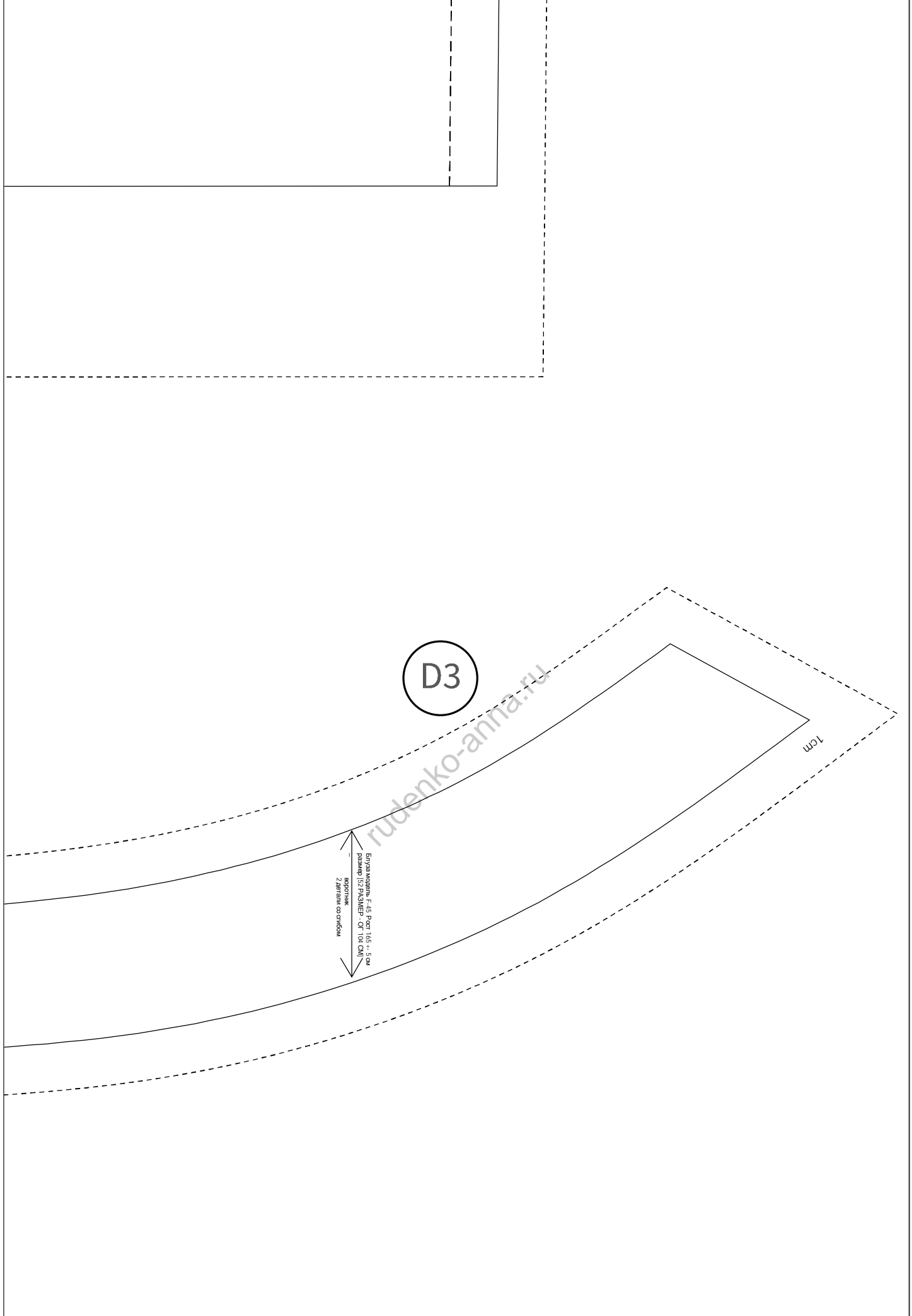



1cm

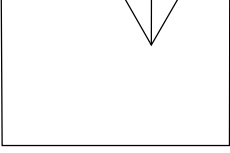

3cm

E3

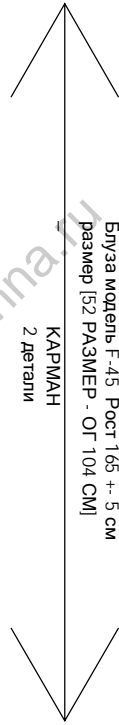

Биржа модель F-45 Почт 165 +- 5 cm  
размер [52 PАЗМЕР - ОГ 104 CM]

КАРМАН  
2 дёртан

rudenko-anna.ru

1cm