

Брюки comfort fit женские с высокой посадкой F042



Джинсы F042

рост 165 - 170 см

размер	42	44	46	48	50	52	54	56	58
Обхват талии, см	67	71	75	79	83	87	91	95	99
обхват бедер, см	90	94	98	102	106	110	114	118	122
Длина по боку, см	100,4	100,6	100,8	101,0	101,2	101,4	101,6	101,8	102,0
Длина шагового шва, см	68,8	68,5	68,3	68,0	67,8	67,5	67,3	67,0	66,8
расход ткани при ширине 150 см, см	130		✓ 150	180		200			

Схема расположения деталей на бумажных листах формата А4

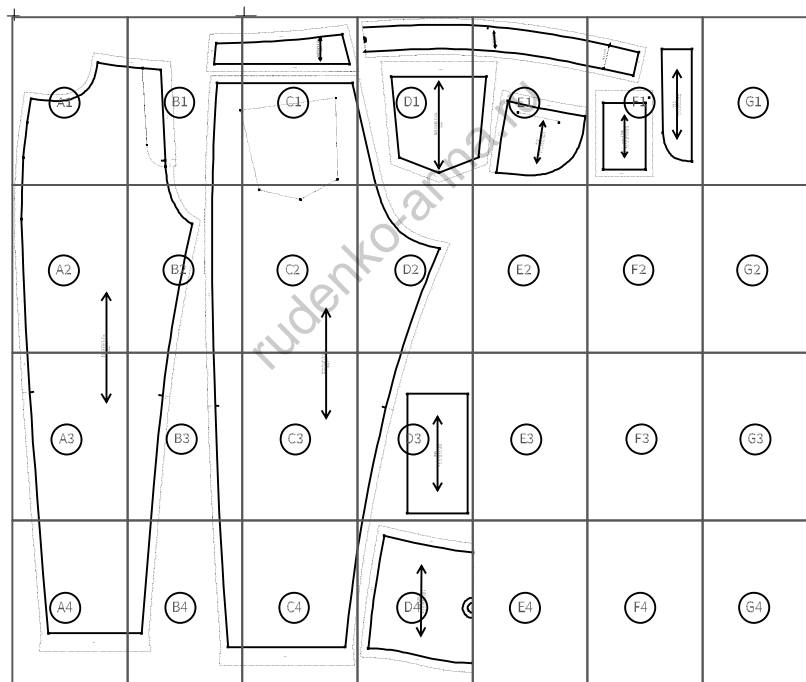

Лекала с припусками. Припуски - пунктирная линия. Величина припусков указана.

проверочный
квадрат

5 x 5 см

сборка листов:

A B C D E F G H I J - столбики

1 2 3 ... - ряды

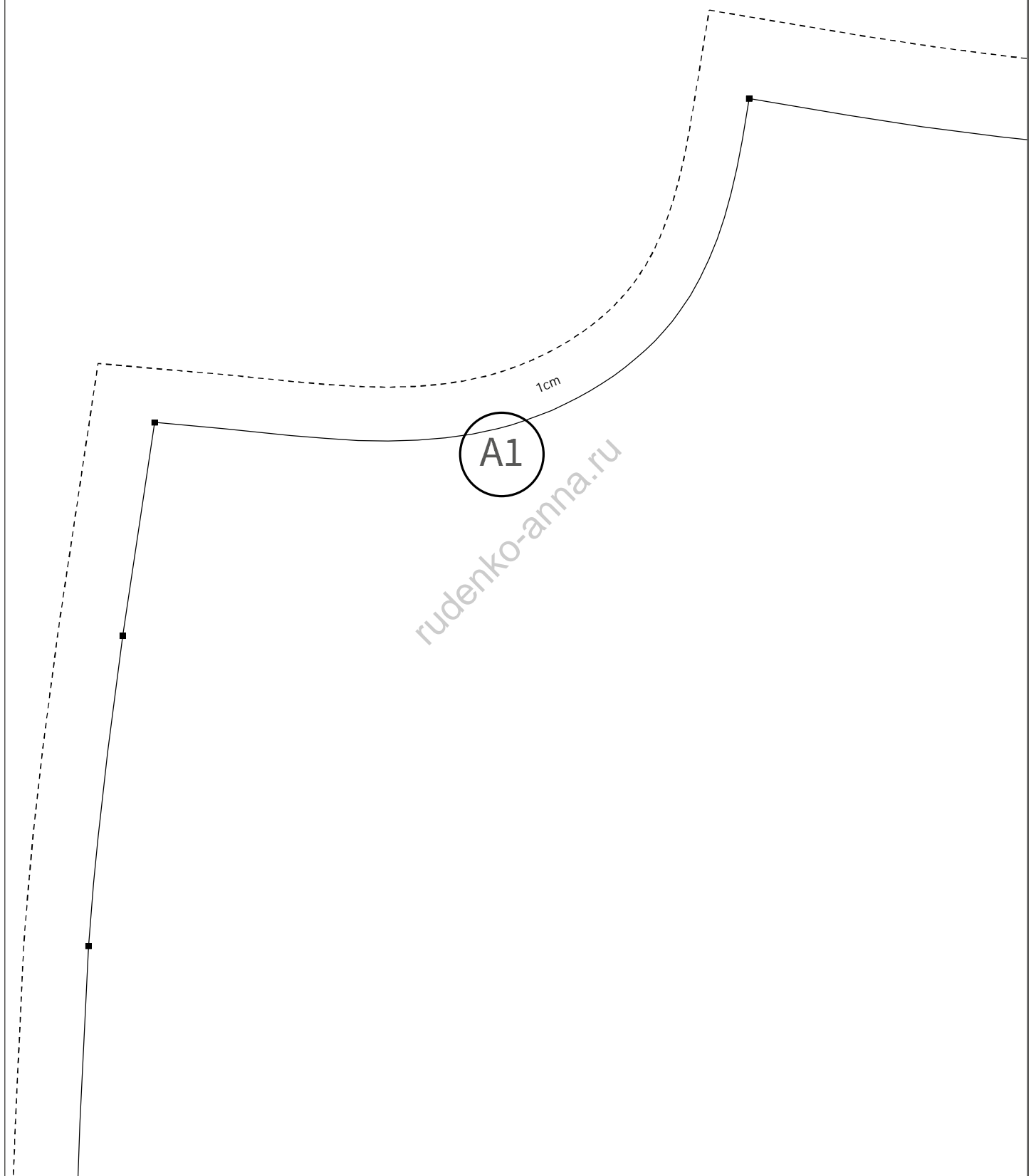

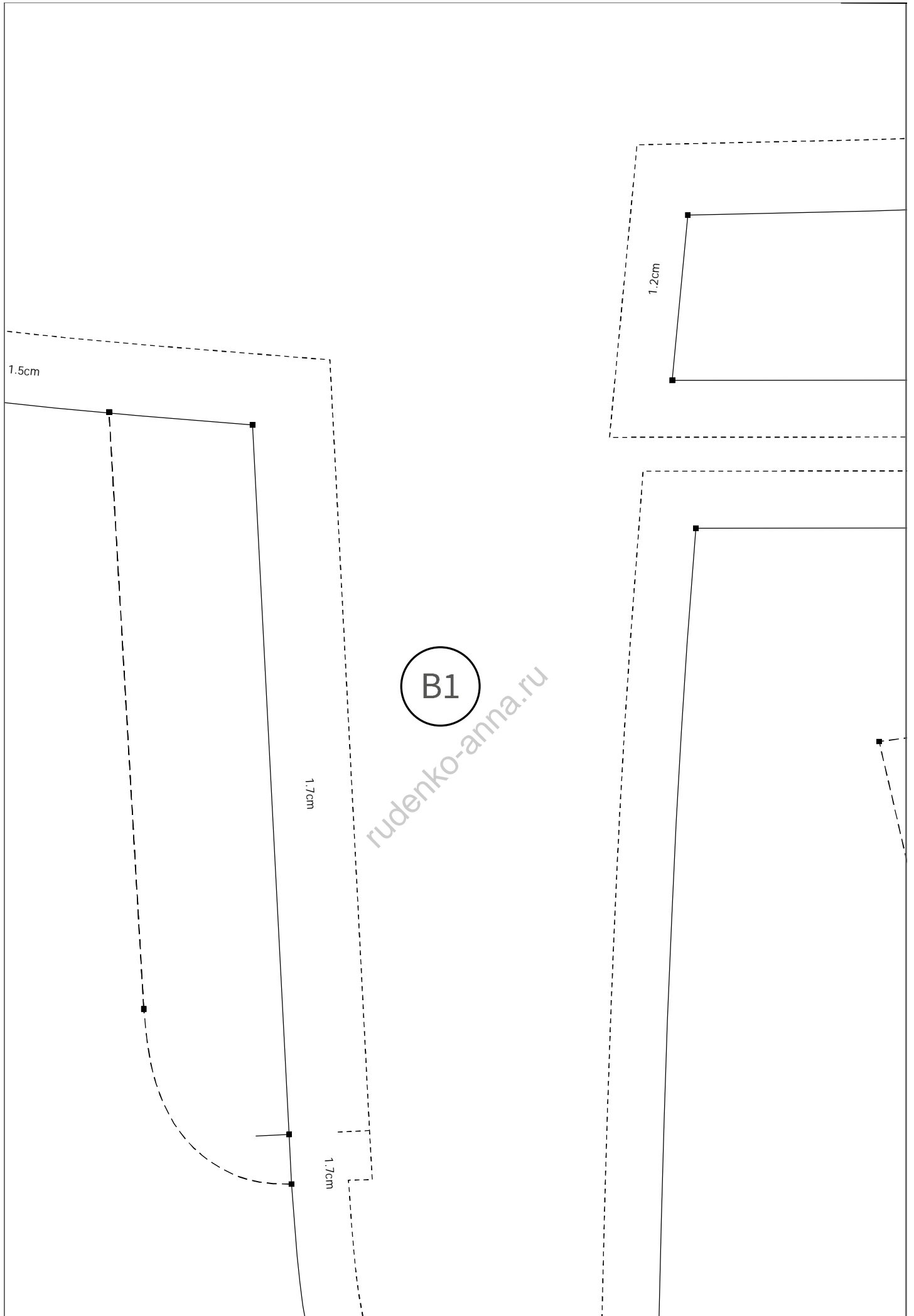

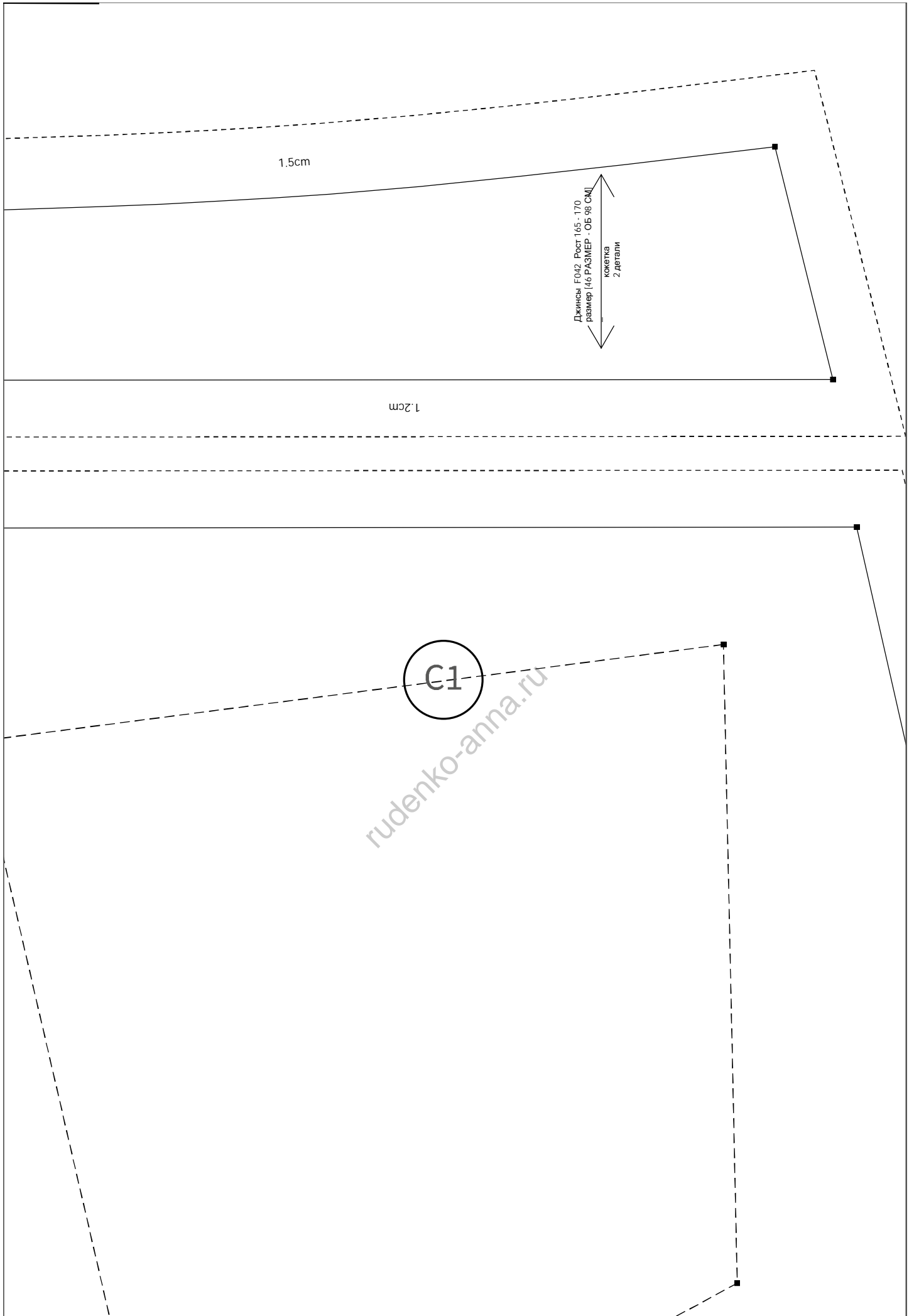

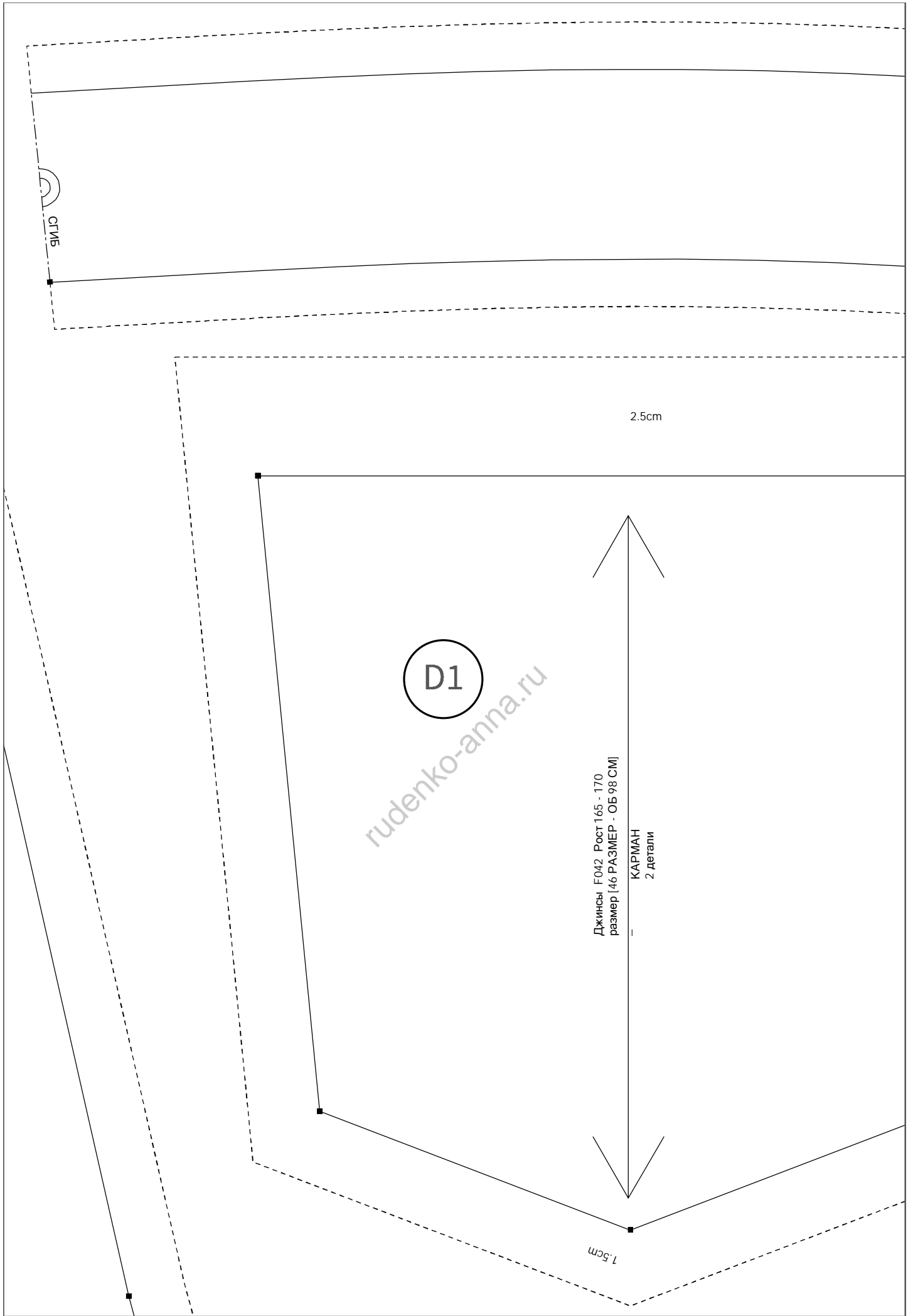

D1

Джинсы F042 Рост 165 - 170
размер [46 РАЗМЕР - ОБ 98 CM]

КАРМАН
2 детали

2.5cm

1.5cm

СГИБ

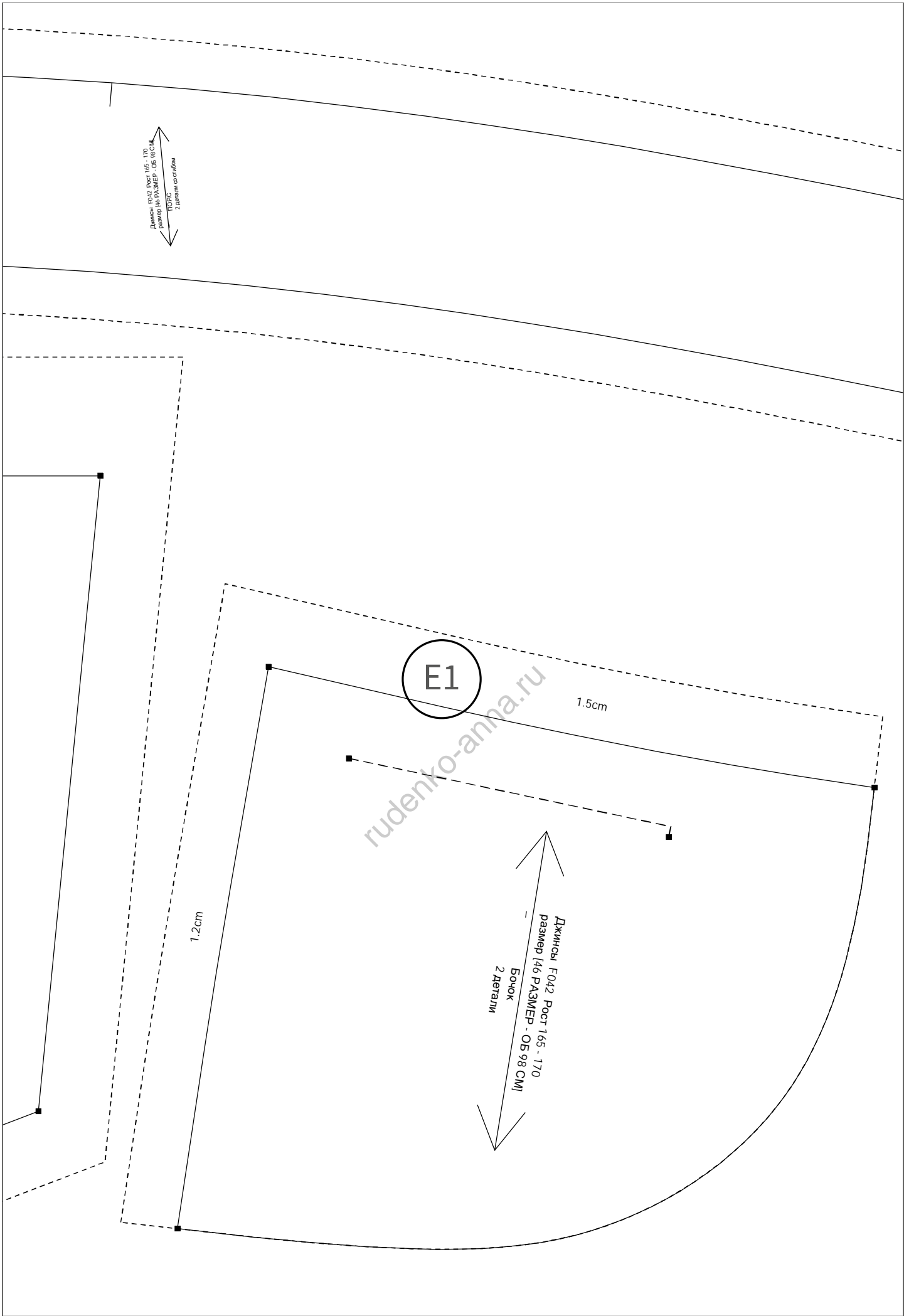

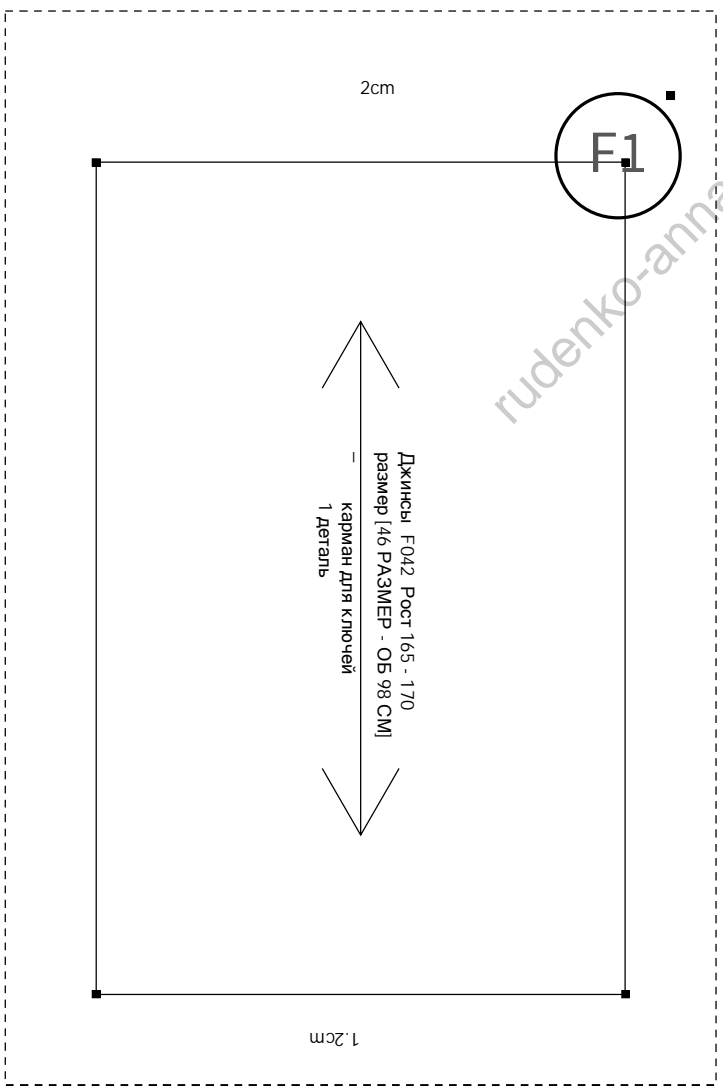
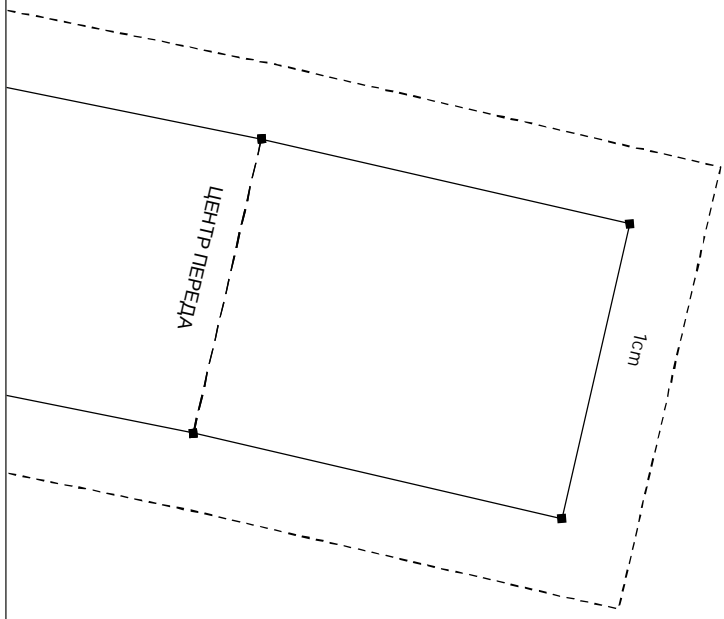
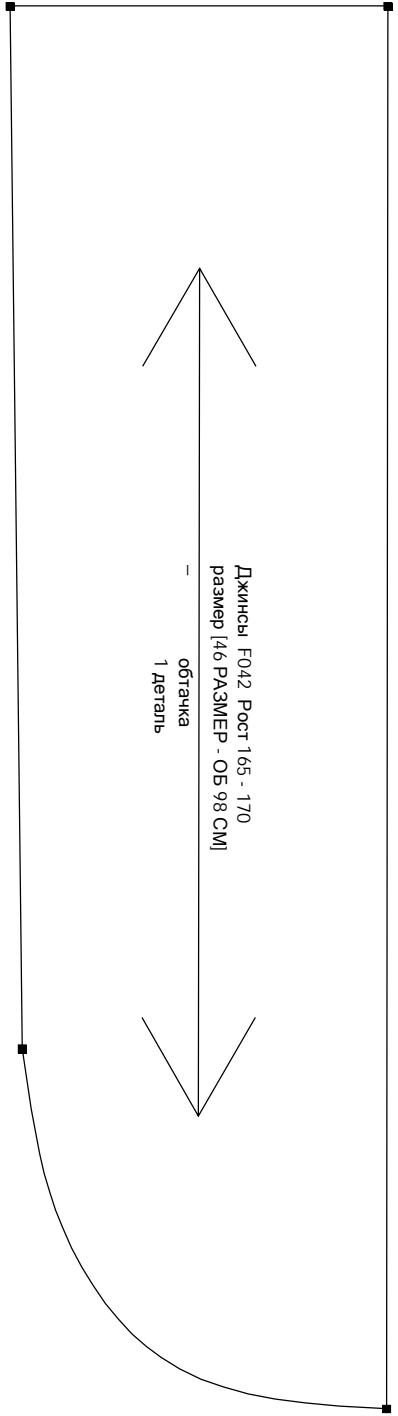

rudenko-anna.ru

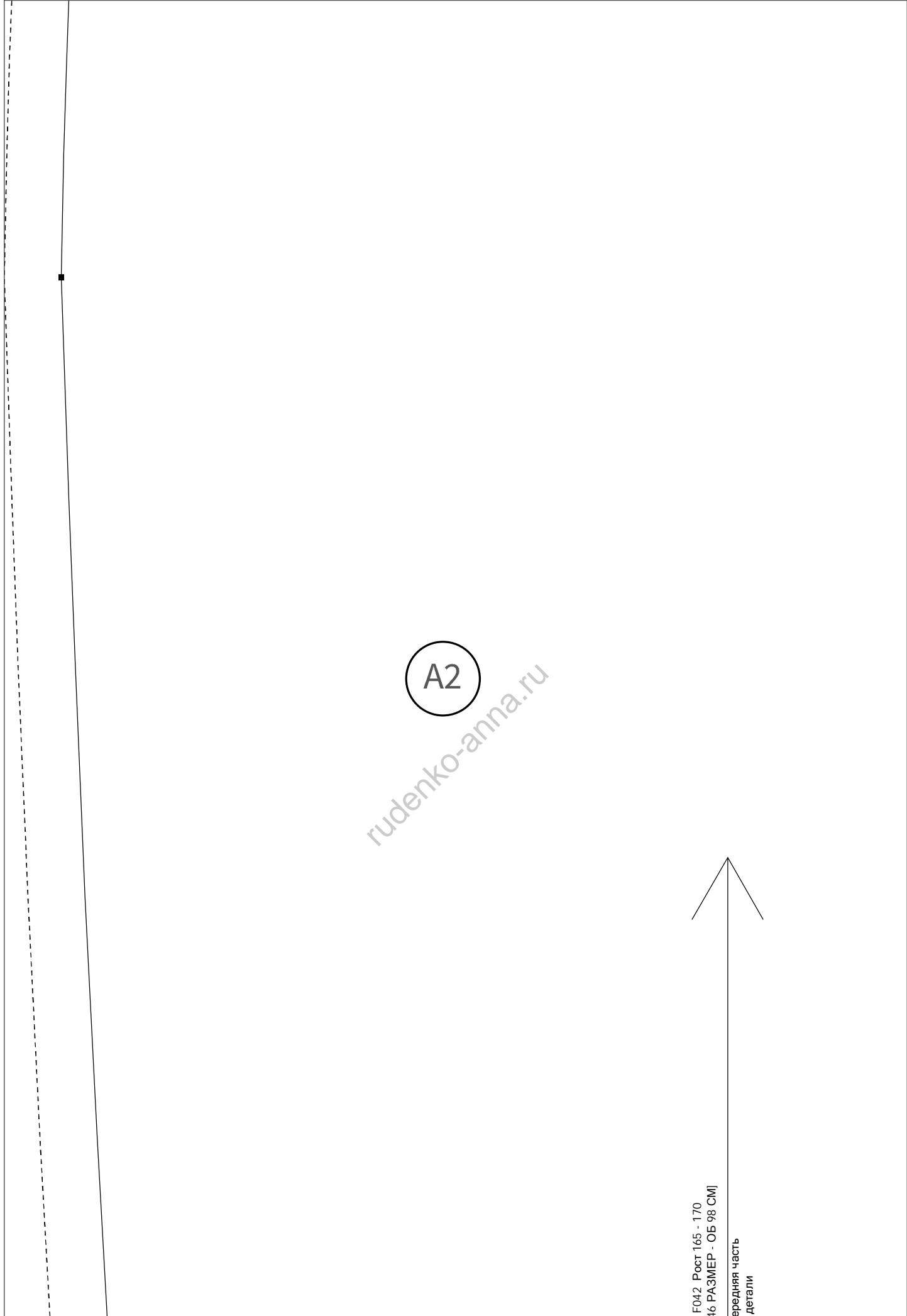

A2

rudenko-anna.ru

F042 Рост 165 - 170
46 РАЗМЕР - ОБ 98 СМ

средняя часть
детали

B2

rudenko-anna.ru

1.2cm

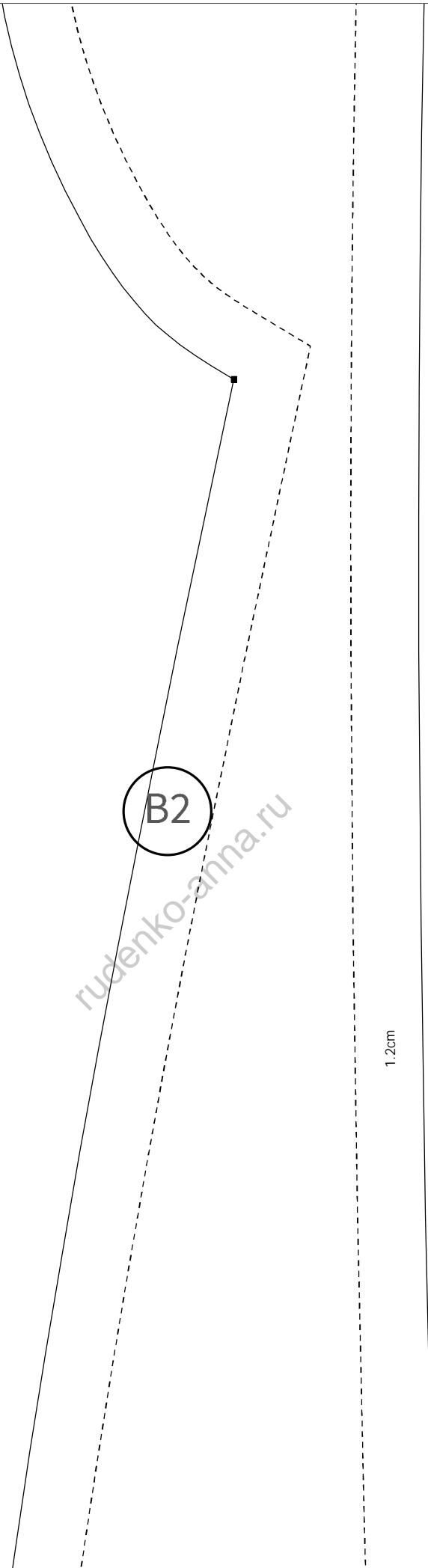

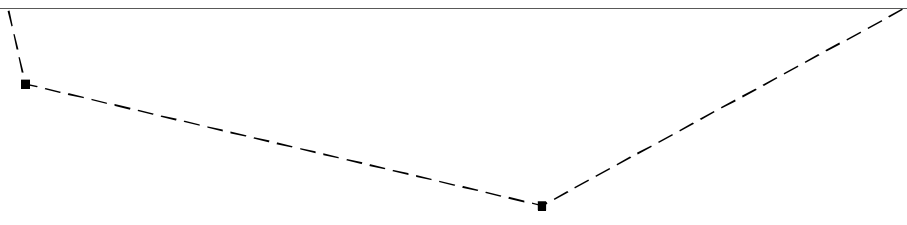

C2

rudenko-anna.ru

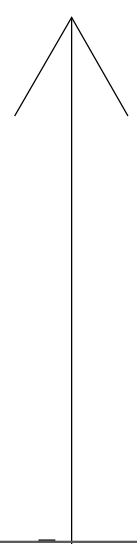

D2

1.2cm

rudenko-anna.ru

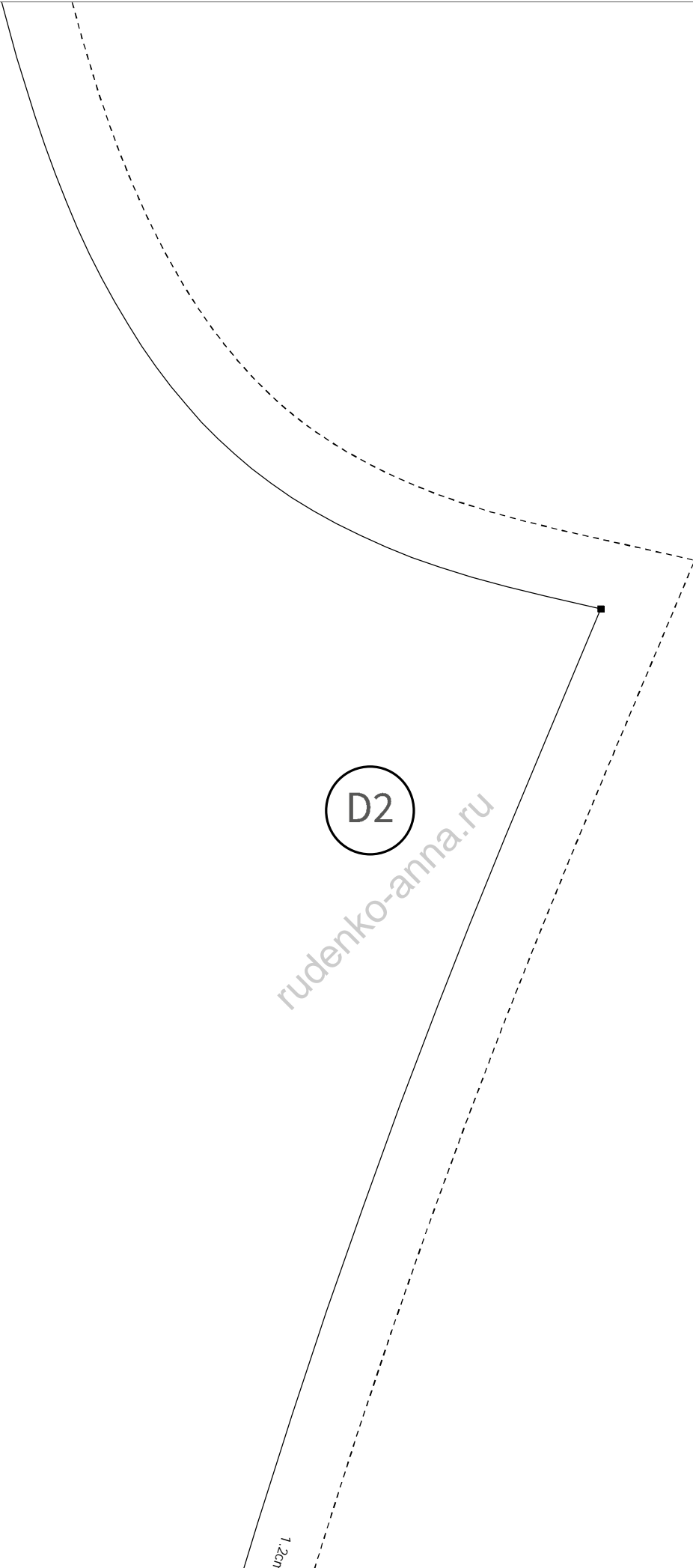

1.2cm

A3

rudenko-anna.ru

Джинсы
размер [

1 2

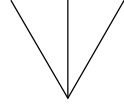

B3

rudenko-anna.ru

1,2cm



СЗ

rudenko-anna.ru

Джинсы F042 Рост 165 - 170
размер [46 РАЗМЕР - ОБ 98 СМ

— задняя часть
2 детали

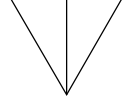

D3

rudenko-anna.ru

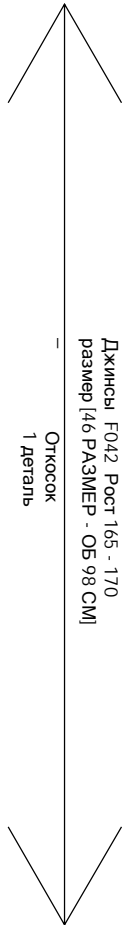

A4

rudenko-anna.ru

3cm

B4

rudenko-anna.ru

C4

rudenko-anna.ru

3cm

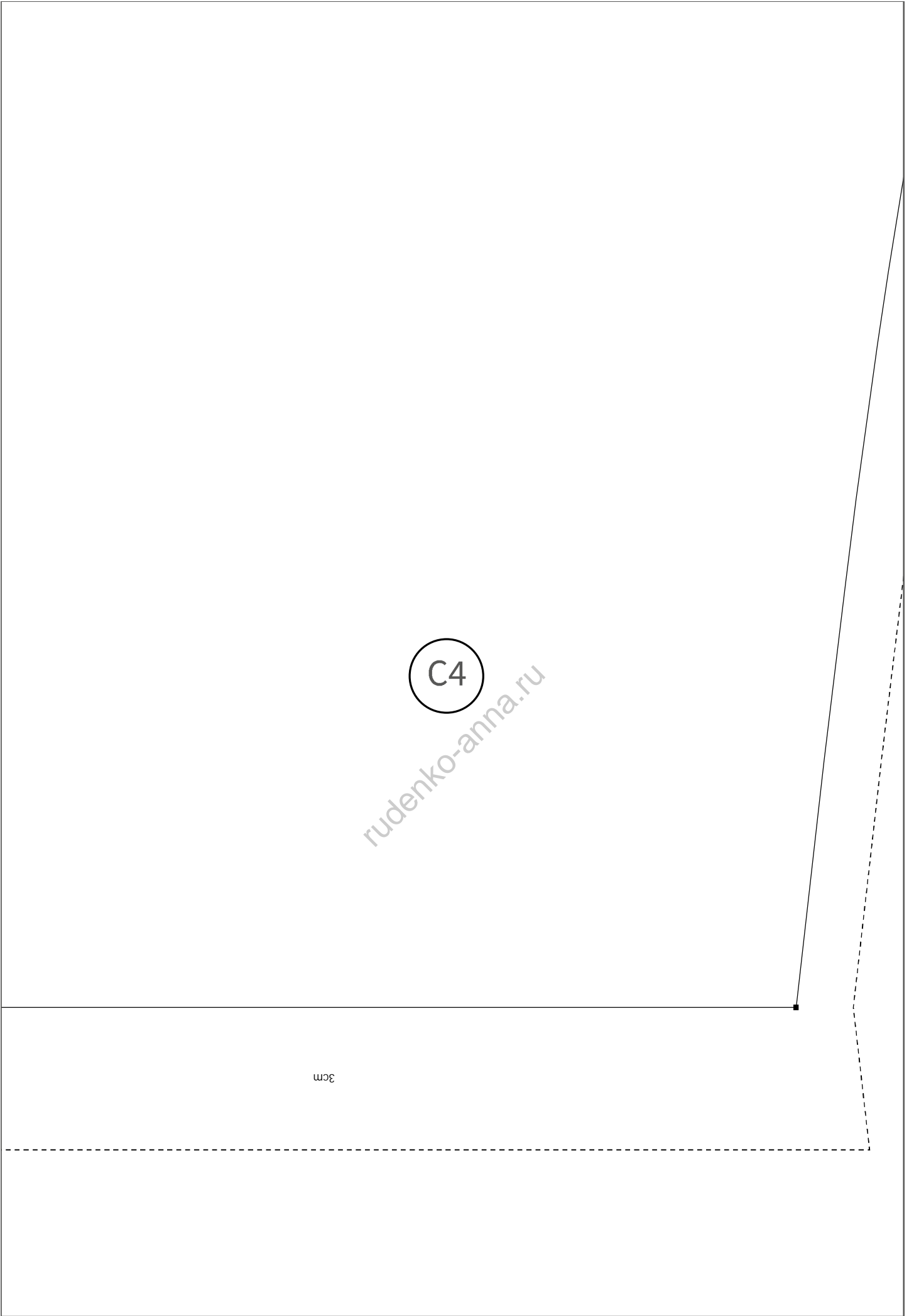

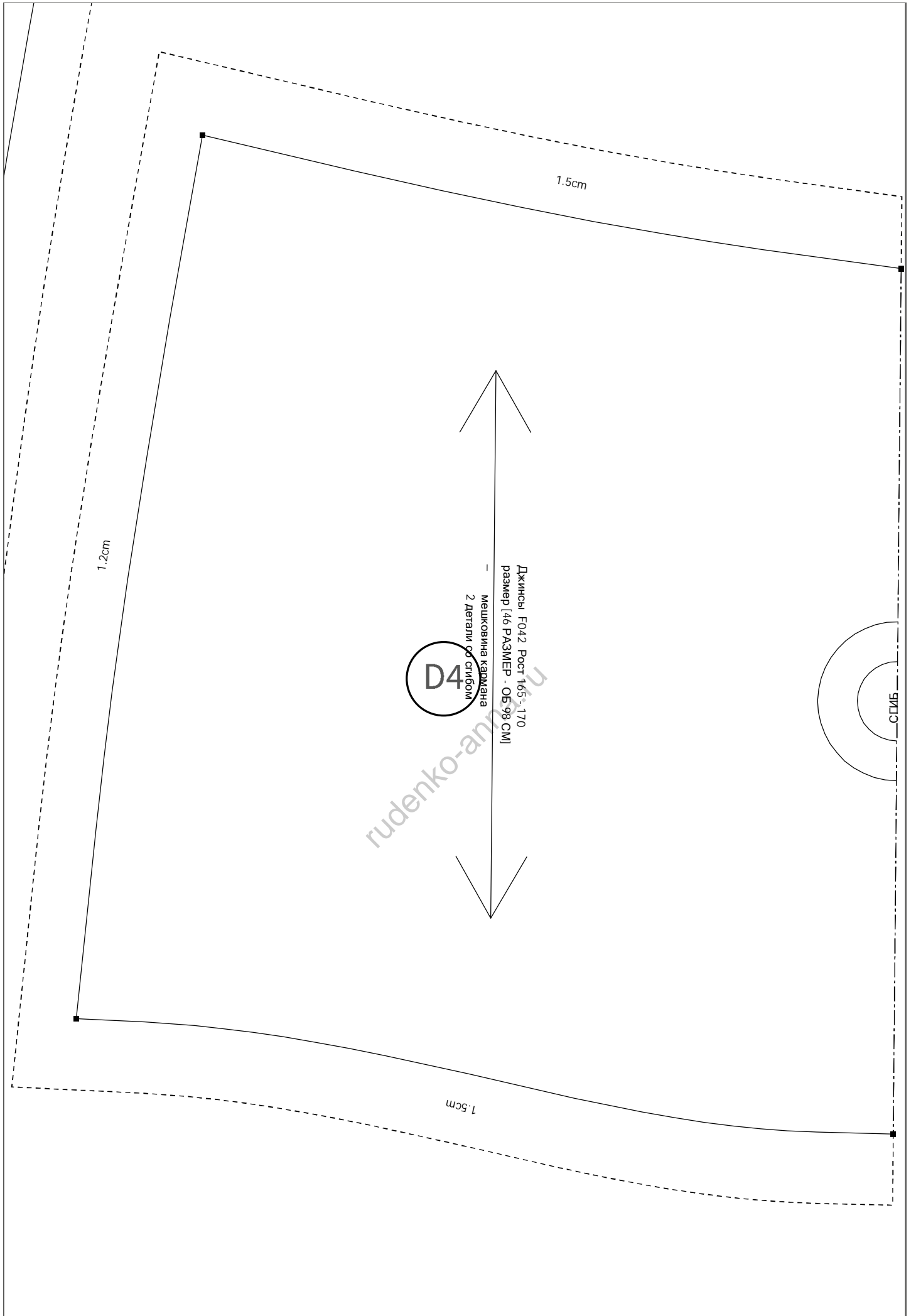

1.5cm

1.2cm

D4

Джинсы F042 Рост 165-170
размер 146 РАЗМЕР - 05 98 CM
Мешковина каблука
2 Детали по стибом

СЛДБ

1.5cm

rudenko-art.com