

Худи оверсайз для женщин F41

Худи оверсайз F041

рост, см	164							
размер	40	42	44	46	48	50	52	54
обхват груди, см	80	84	88	92	96	100	104	108
обхват бедер, см	86	90	94	98	102	106	110	114

A обхват под проймой	110	114	118	122	126	130	134	138
B обхват по низу, см	100,5	104,5	108,5	112,5	116,5	120,5	124,5	128,5
расход ткани при ширине 180 см, см	125				130			

Также понадобится резинка типа кашкорсе 35 см при ширине полотна 110 см



Схема расположения деталей на листах формата А4

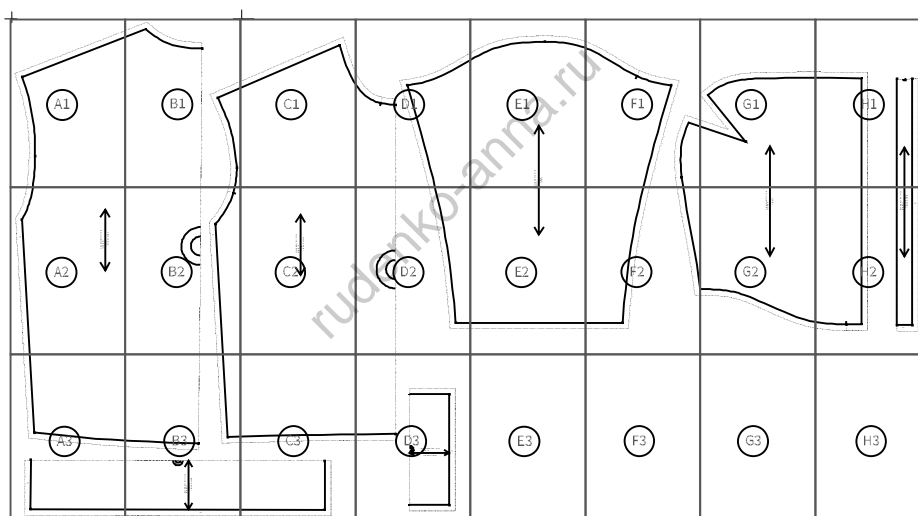

Лекала с припусками. Припуски - пунктирная линия. Величина припусков указана.

проверочный
квадрат

5 x 5 см

сборка листов:

A B C D E F G H I J - столбики

1 2 3 ... - ряды

A1

rudenko-anna.ru

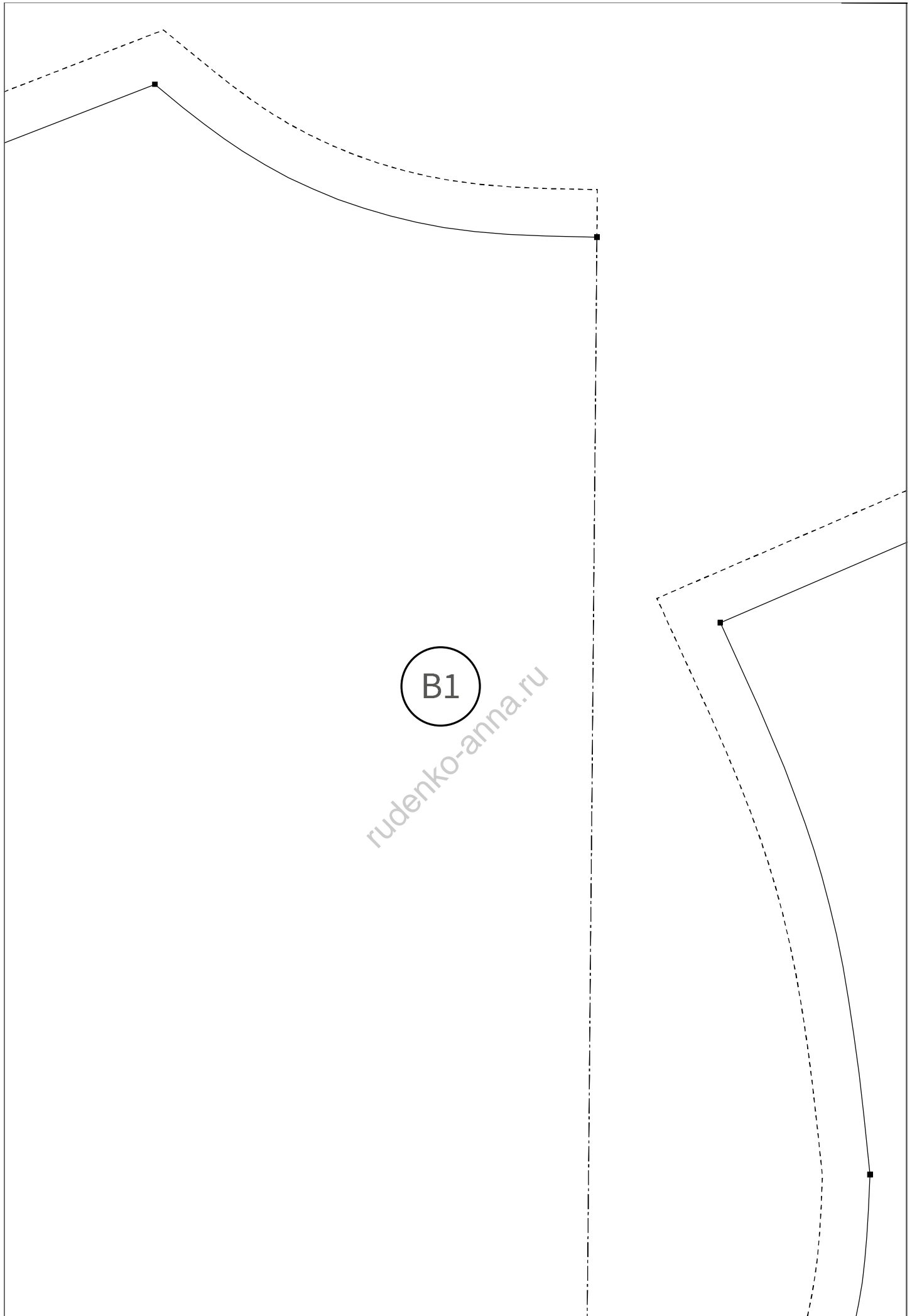

B1

rudenko-anna.ru

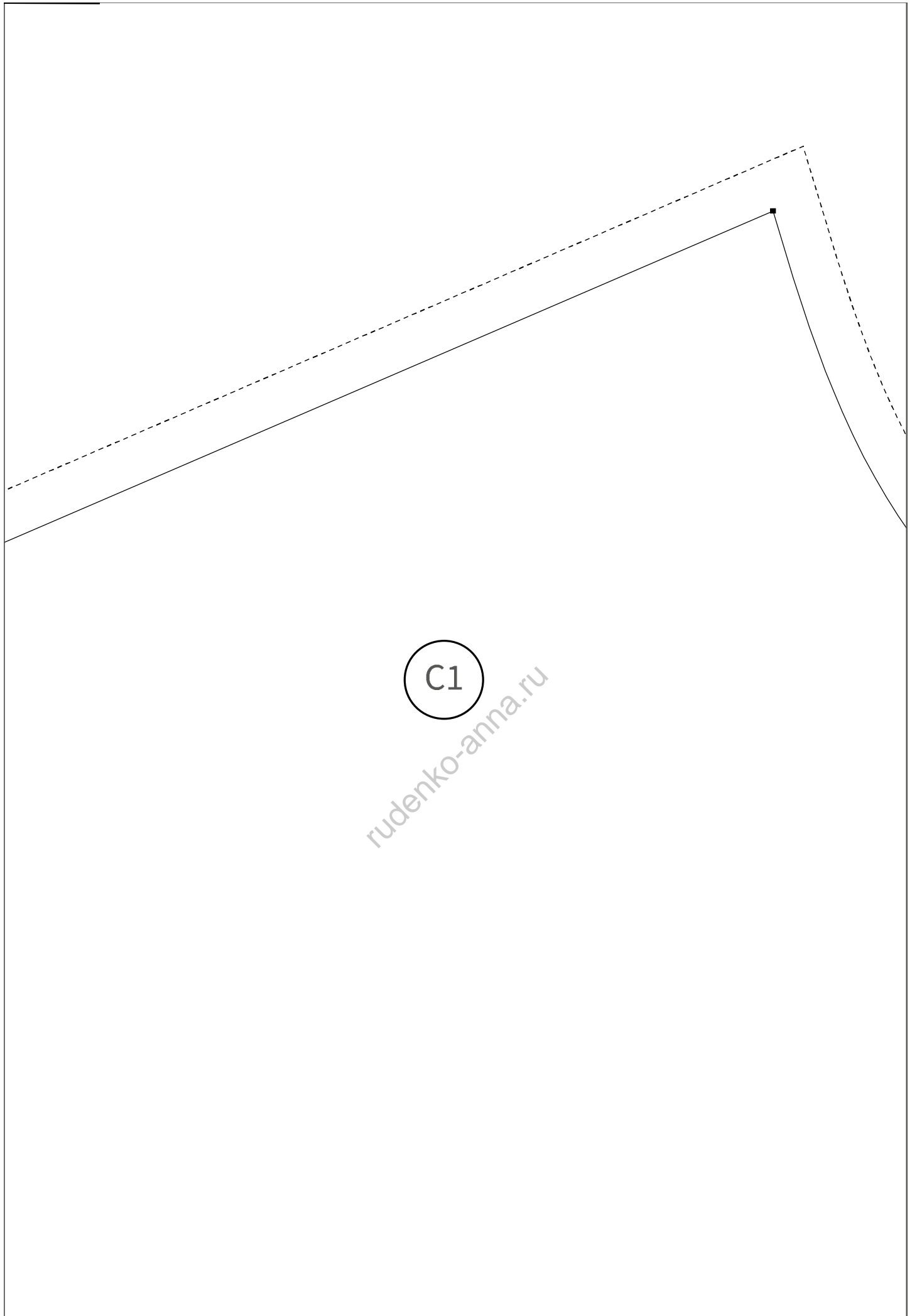

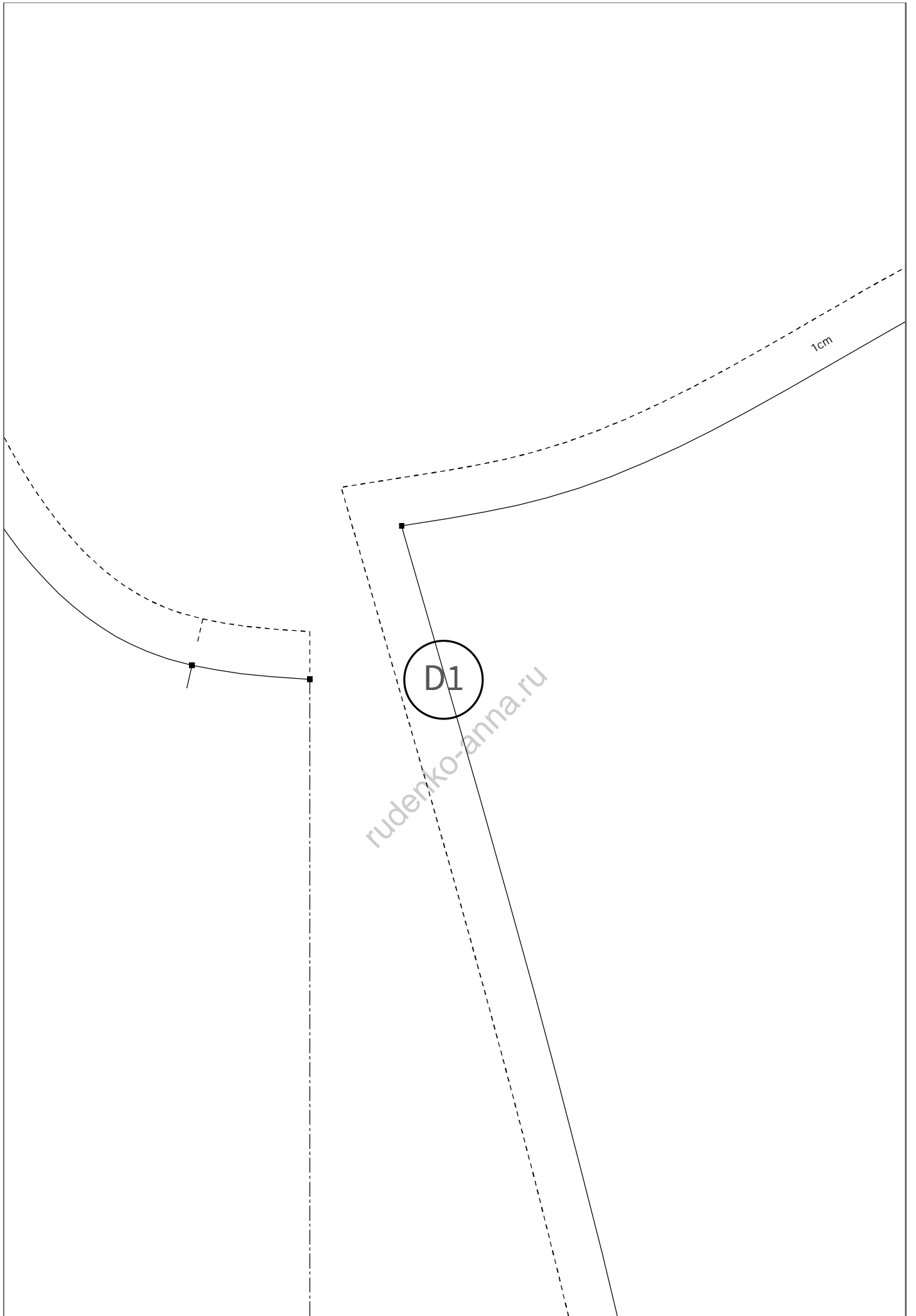

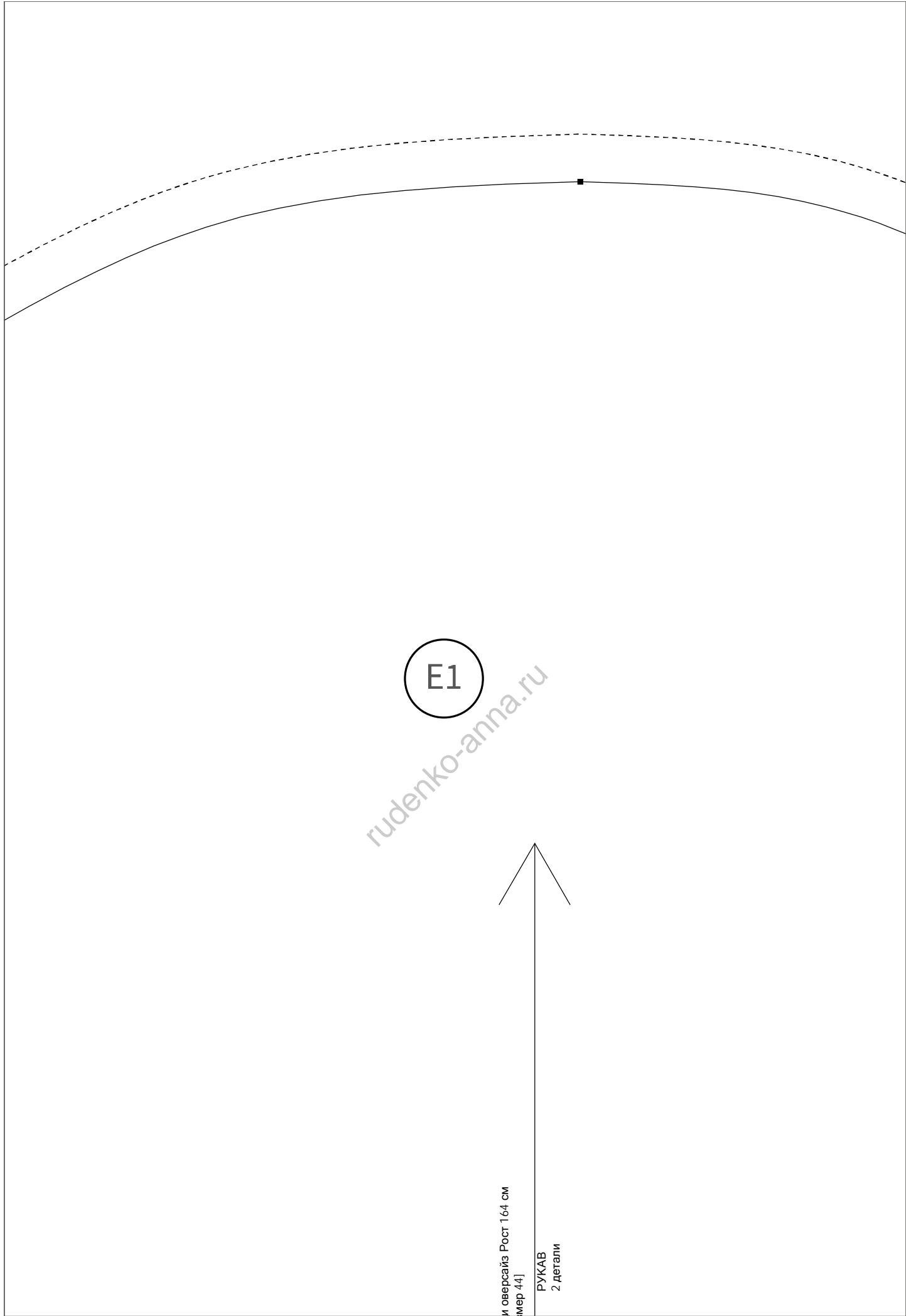

E1

rudenko-anna.ru

и oversize Рост 164 см
[мер 44]

РУКАВ
2 детали

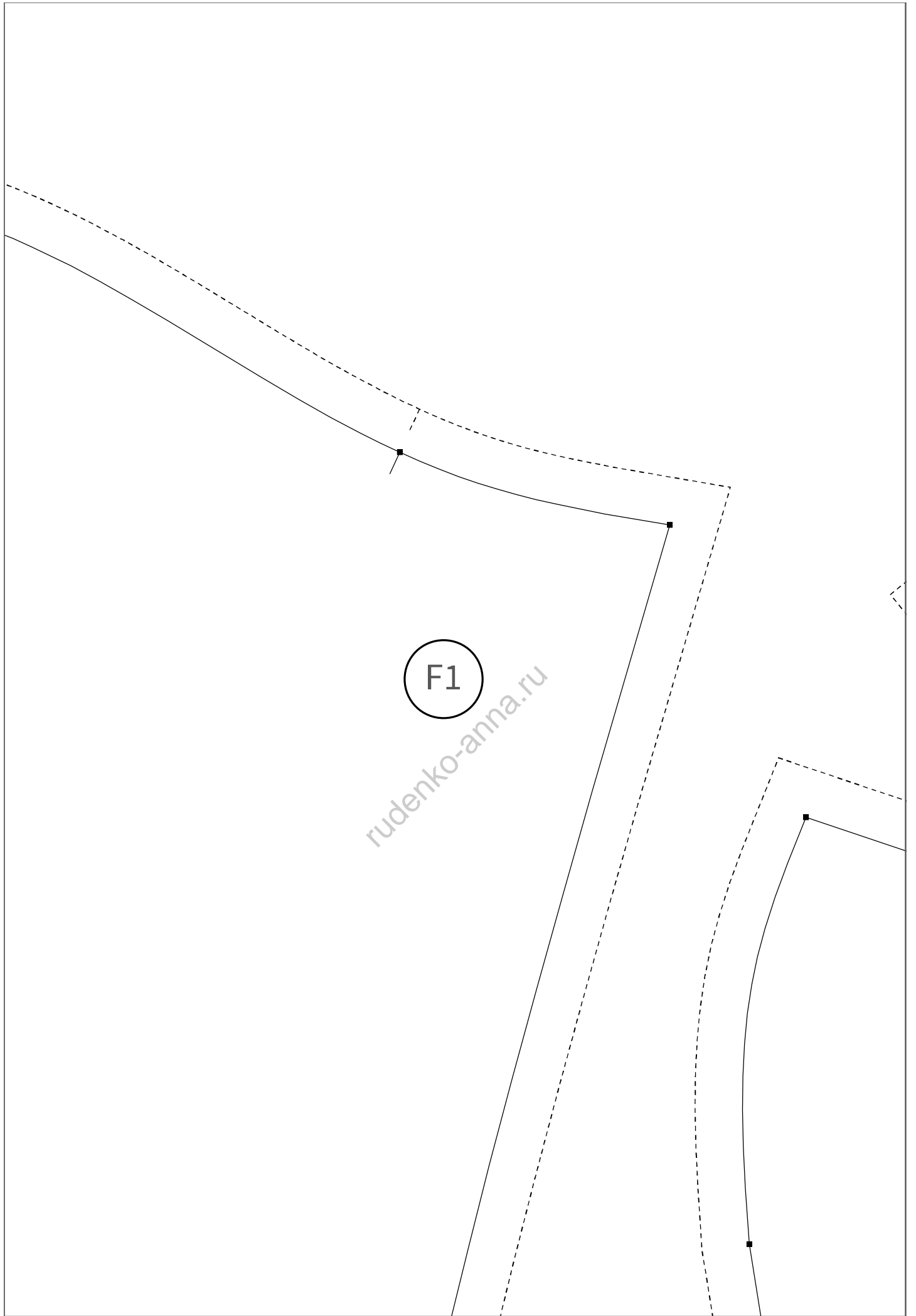

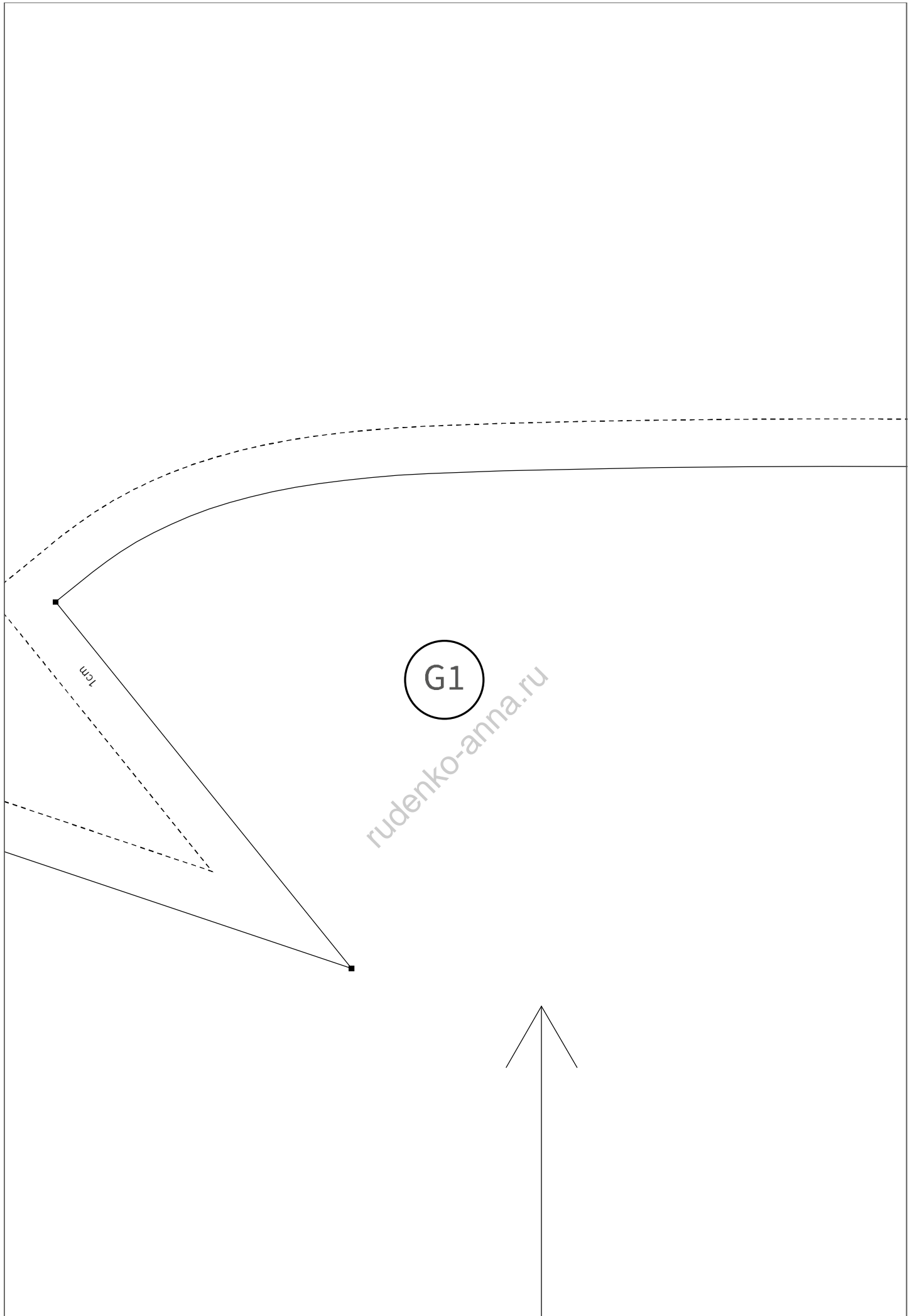

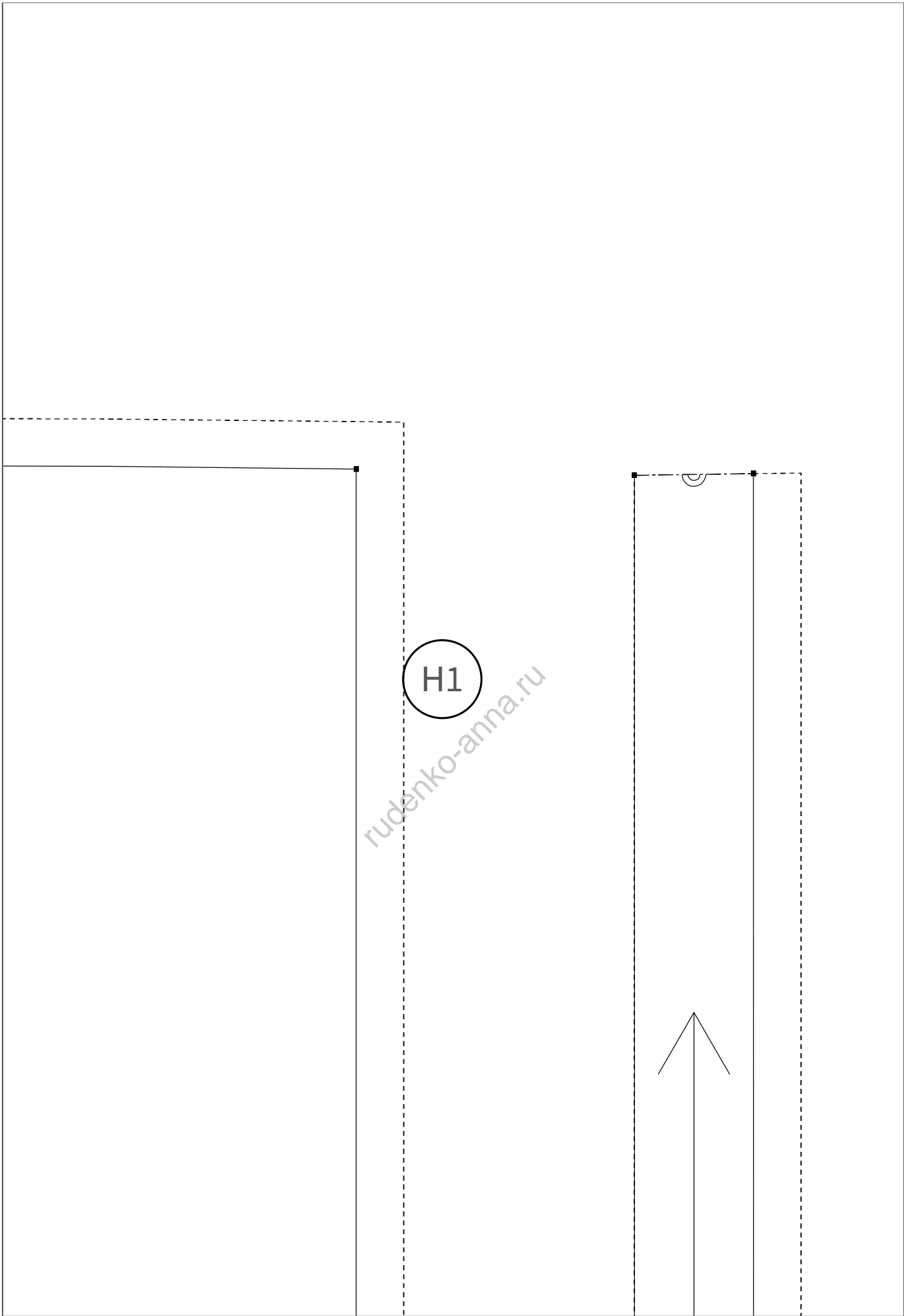

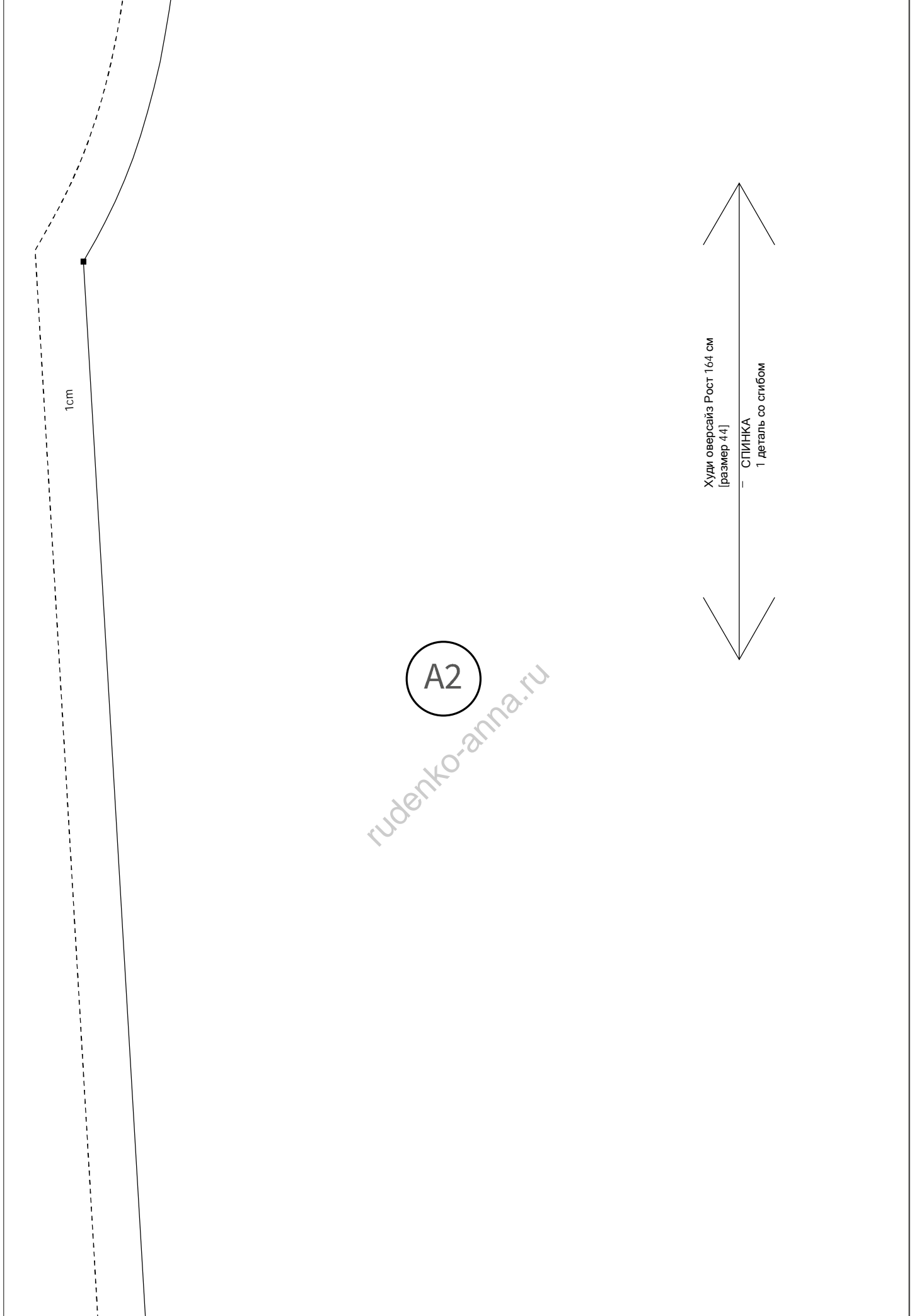

1cm

A2

rudenko-anna.ru

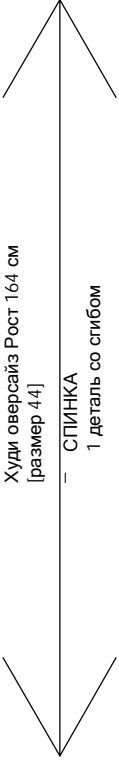

Худи оверсайз Рост 164 см
[размер 44]
— СЛИНКА
1 деталь со сгибом

B2

rudenko-anna.ru

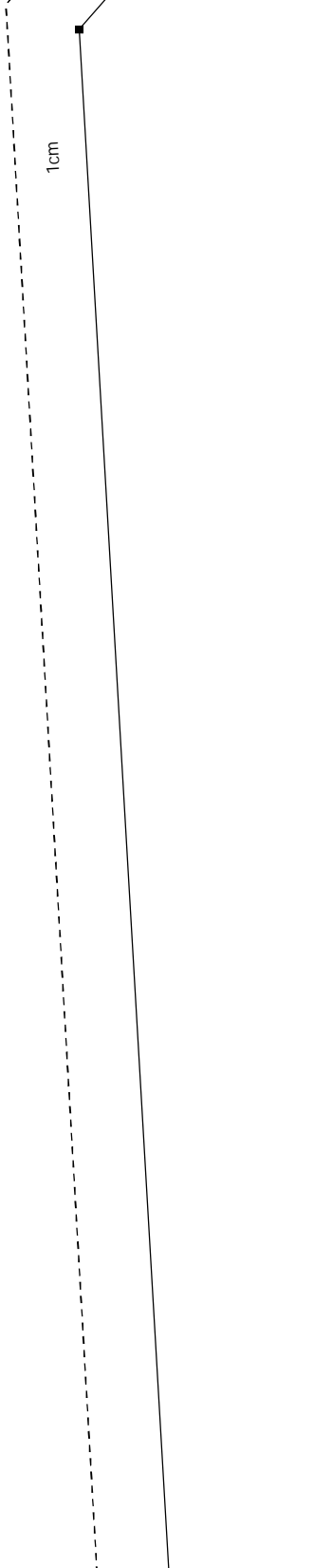
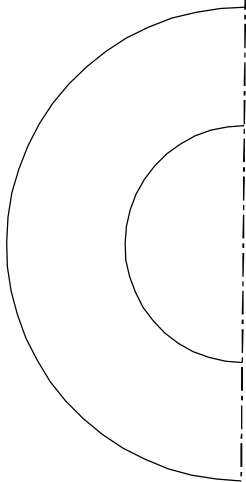



Худи оверсайз Рост 164 см
[размер 44]

— ПЕРЕД
1 Деталь со сгибом



rudenko-anna.ru

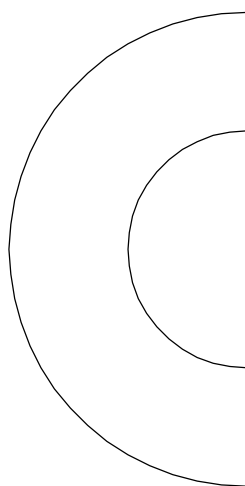

D2

rudenko-anna.ru

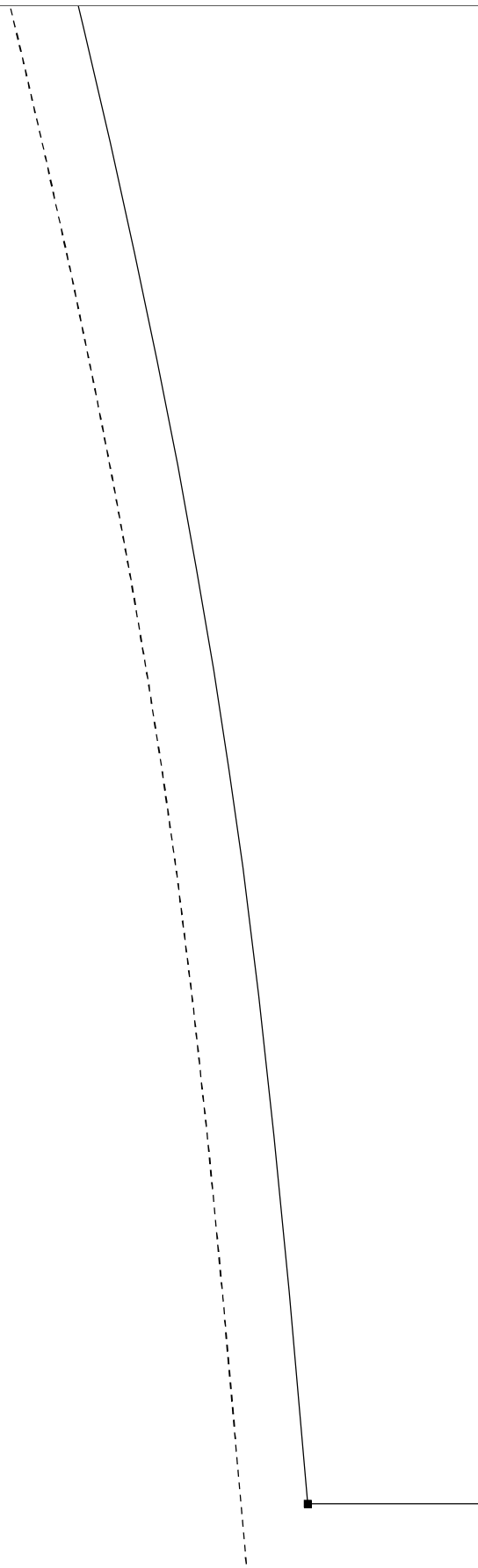

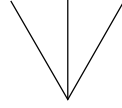

E2

rudenko-anna.ru

F2

rudenko-anna.ru

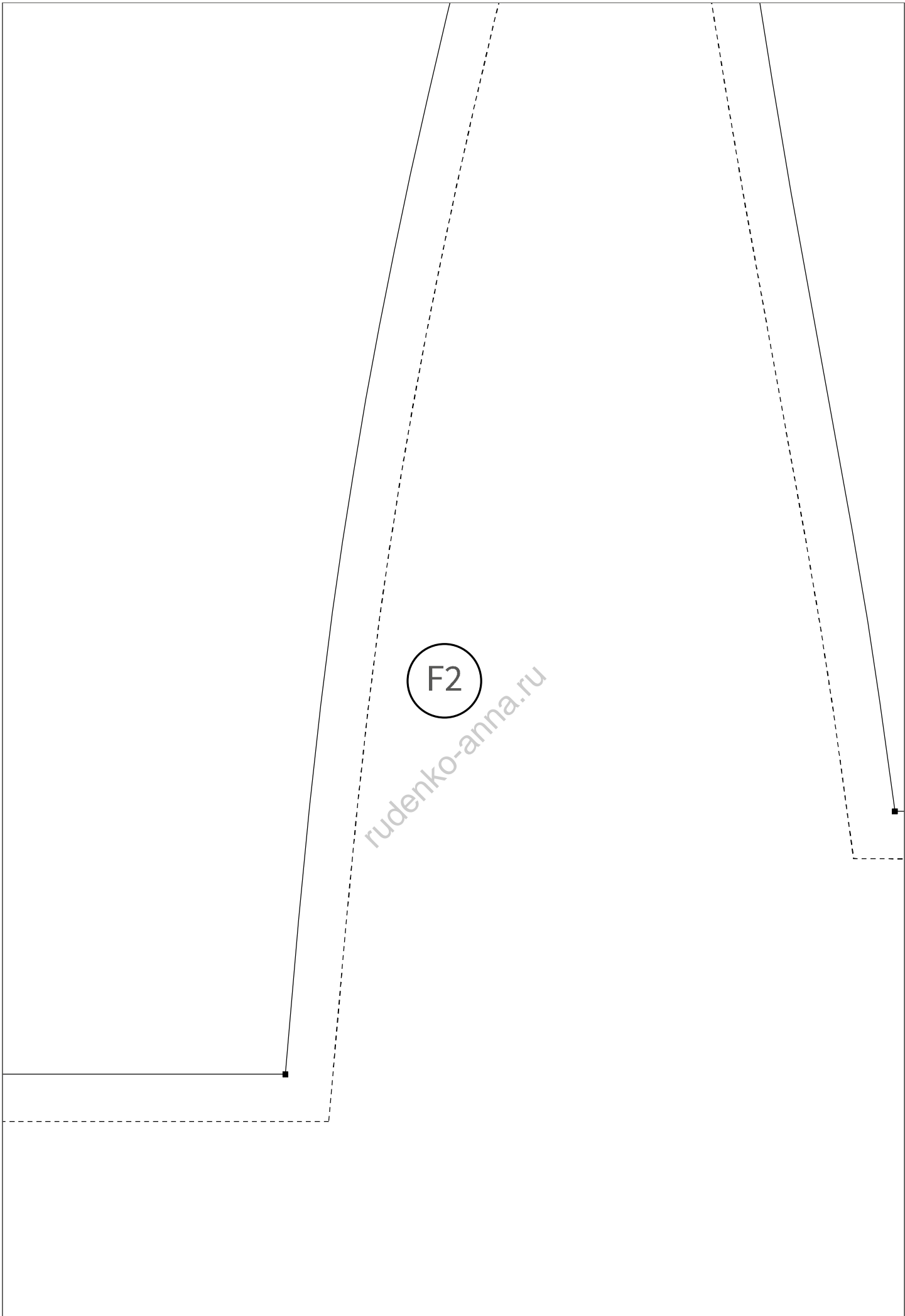

Худи оверсайз Рост 164 см
[размер 44]

— КАРПОШОН
2 детали

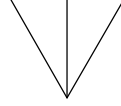

G2

rudenko-anna.ru

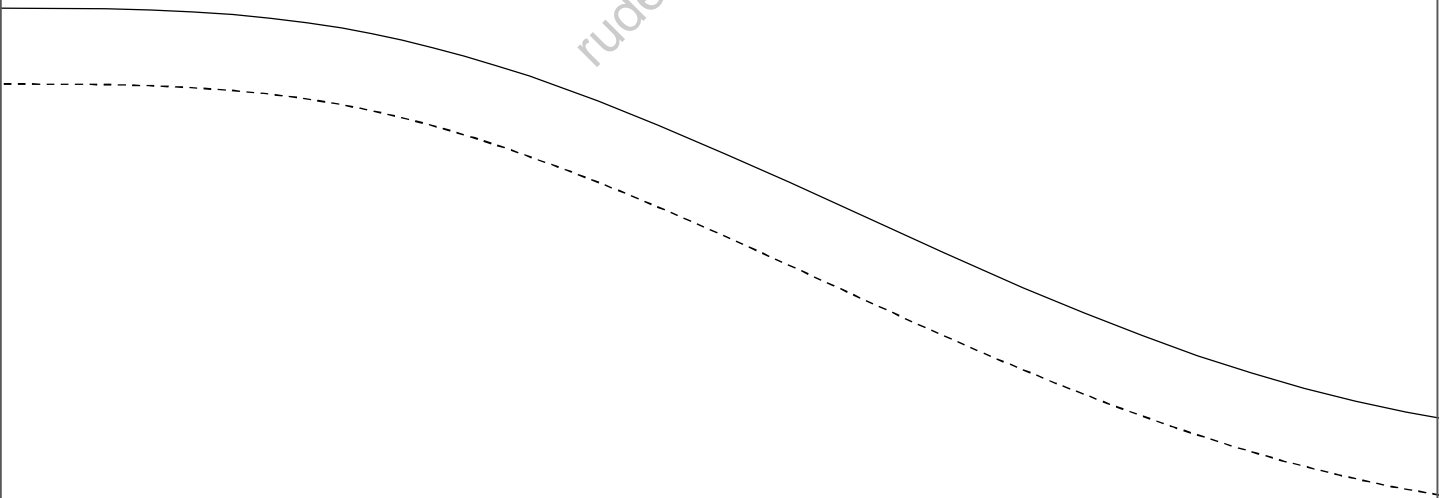

H2

rudenko-anna.ru

Худи оверсайз Рост 164 см
[размер 44]

— обтачка капюшон
1 деталь со сгибом

1cm

1cm

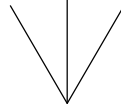

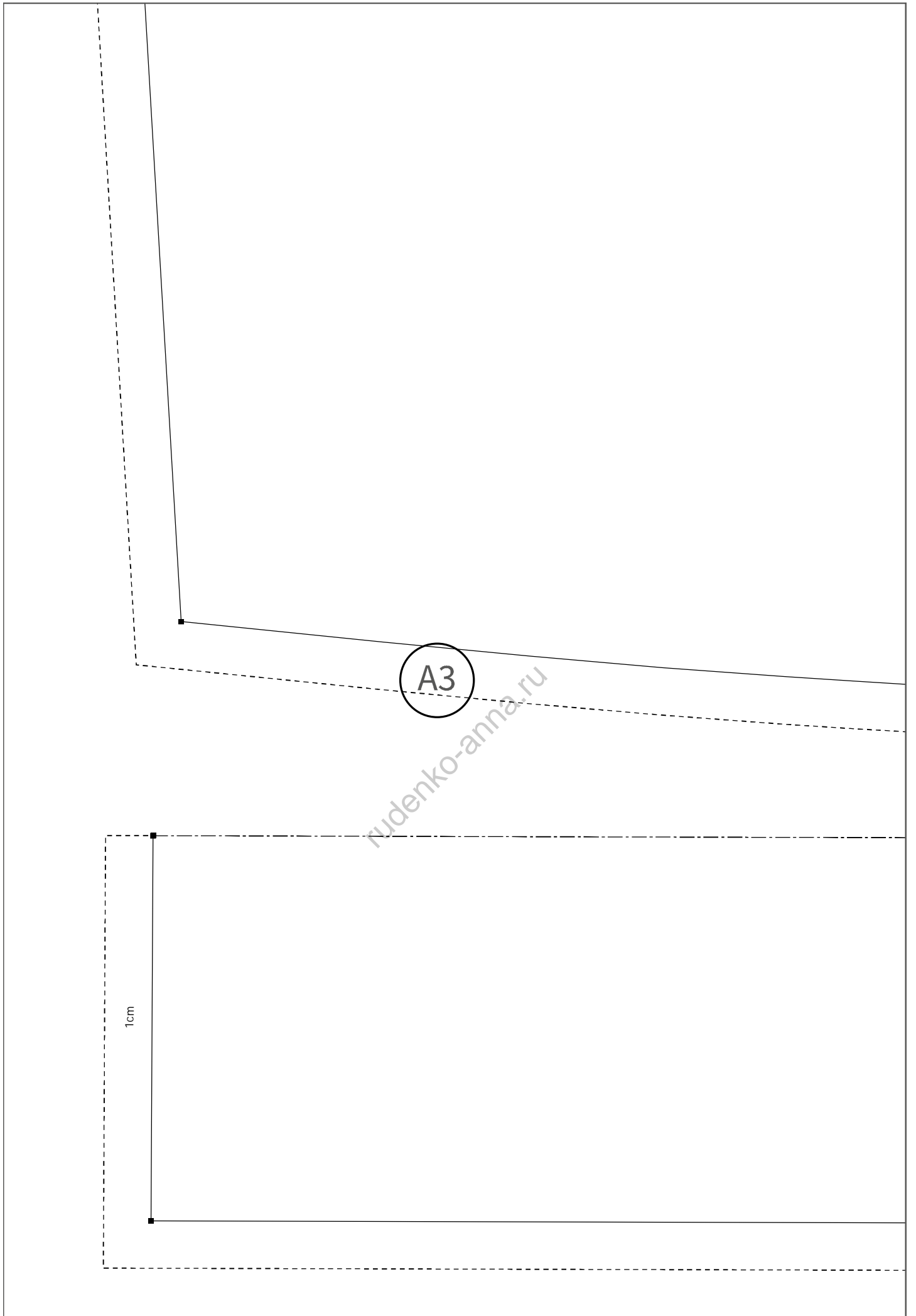

B3

Худи оверсайз Рост 164 см
[размер 44]

— подвяз низ
2 детали со сгибом

1cm

rudenko-anna.ru

C3

rudenko-anna.ru

D3

Худи оверсайз Рост 164 см
[размер 44]

— МАНЖЕТ
2 детали со сгибом

1 см

rudnikoanna.ru